

00054844
00054851
(IR350M)

hama®

THE SMART SOLUTION

Internet Radio

Internetradio

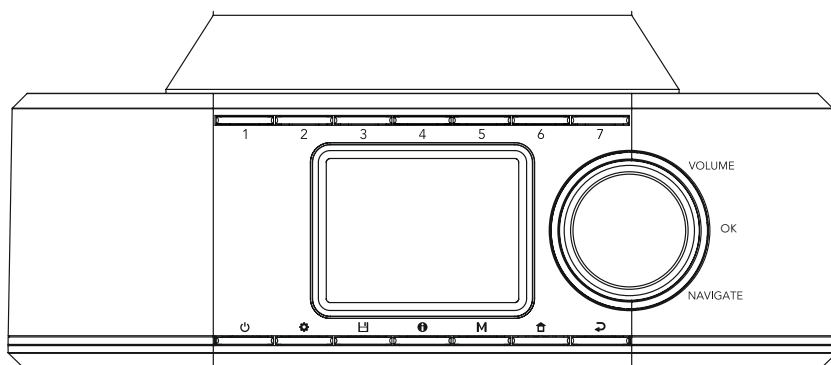

Operating Instructions / Bedienungsanleitung / Mode d'emploi / Instrucciones de uso /
Руководство по эксплуатации / Istruzioni per l'uso / Gebruiksaanwijzing / Οδηγίες χρήσης / Instrukcja obsługi /
Használati útmutató / Návod k použití / Návod na použitie / Manual de instruções / Kullanma kılavuzu /
Manual de utilizare / Bruksanvisning / Käyttöohje / Работна инструкция / Betjeningsvejledning / Manuelt stasjonssøk

Technické údaje					
Rádiový prijímač	DAB –	DAB+ –	FM –	Internet ✓	Spotify ✓
Podporované pripojenie	WiFi 2.4GHz (b/g/n)				
Obrazovka	2.4" (6.1 cm) Colour TFT				
Kódovanie	WEP, WPA, WPA2, WPS				
Reproduktor	3"	5 W RMS			
Materiál tela reproduktora	plast				
Vstup prúdu	12 V \equiv 1 A switch mode power supply				
Odber prúdu	Betrieb	max. 12 W	Standby	< 2 W (network standby)	
Prípojky	DC Socket, Aux in, 3.5 mm Earphone Jack, USB (Update port)				
Oblúbené stanice	Internet: 30	Spotify: 10			
Formáty	IR: MP3, WMA, ADTS, MPEG-DASH		UPNP: MP3, WMA, v9/ASF, M4A, ADTS, WAV, LPCM, FLAC, ALAC		
Jazyky užívateľského rozhrania	English, German, Danish, Dutch, Finnish, French, Italian, Norwegian, Polish, Portuguese, Spanish, Swedish, Turkish, Czech, Slovak				
Obsah balenia	IR350M, Power Supply, Short Manual, flexible mounting clip, mounting plate				

A

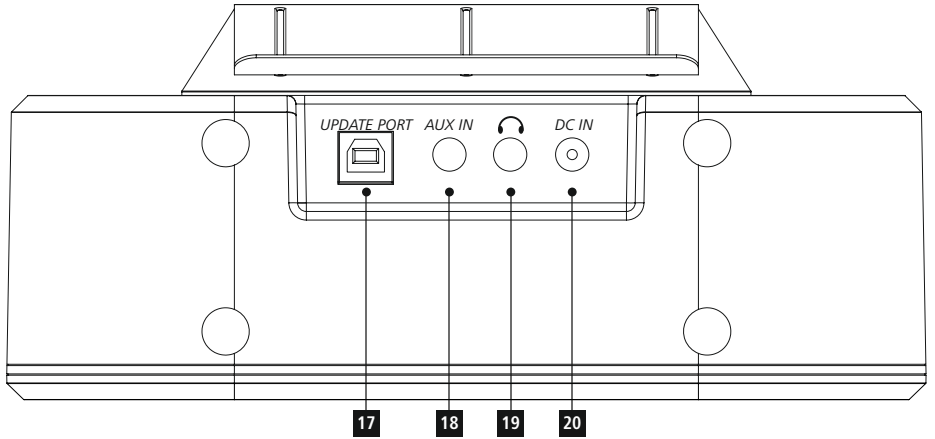
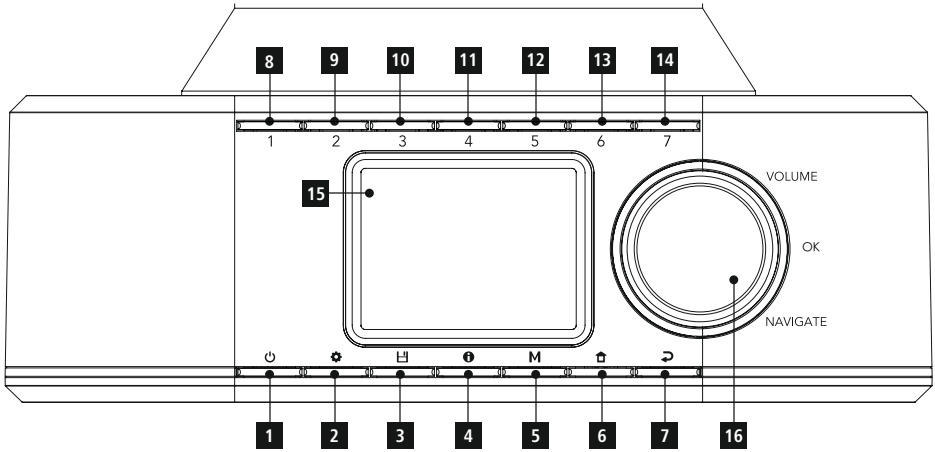

B Installation with holding clip / Montage mit Halteklammer

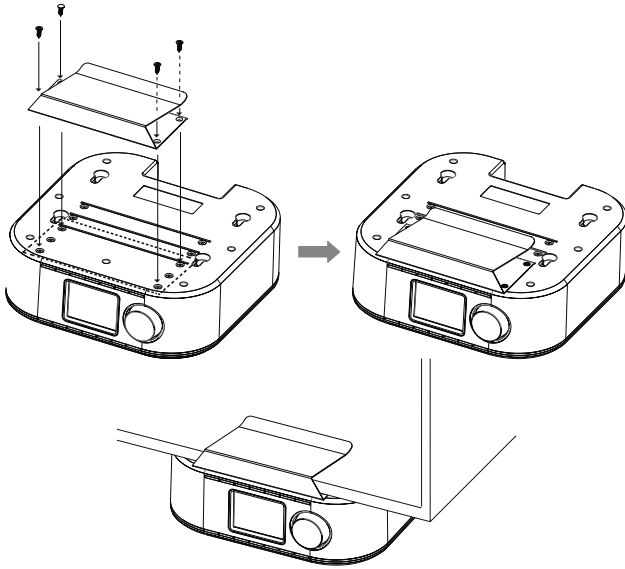

C Mounting with connector system / Montage mit Stecksystem

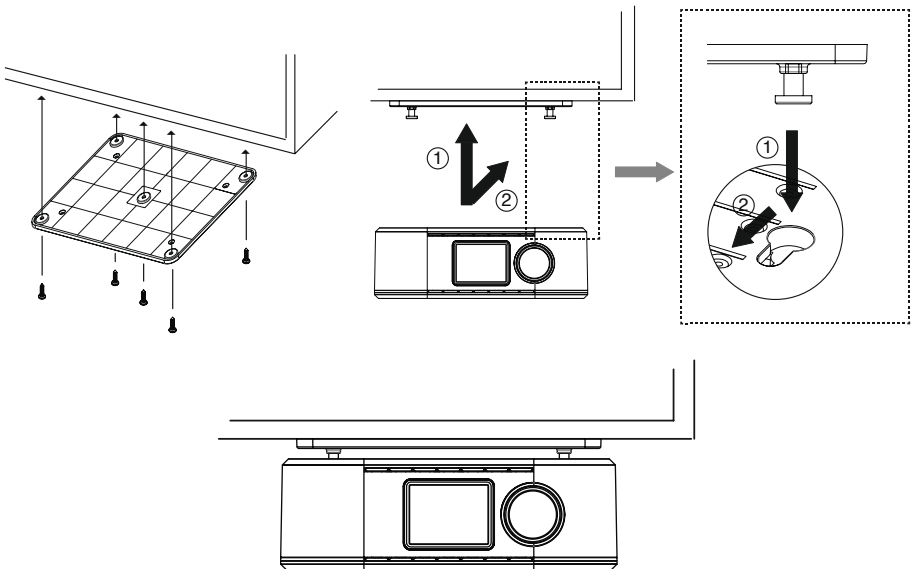

Ovládacie a indikačné prvky

A: Rádio Čelná strana		
1		Tlačidlo [POWER]
2		Tlačidlo [MENU]
3		Tlačidlo [PRESET]
4		Tlačidlo [INFO]
5		Tlačidlo [MODE]
6		Tlačidlo [HOME]
7		Tlačidlo [BACK]
8-14		Tlačidlo [PRESET 1-7]
15		Displej
16		[VOLUME] / [ENTER] / [NAVIGATE]

B: Zadná strana		
17	<i>UPDATE PORT</i>	Update port
18	<i>AUX IN</i>	Zdierka AUX-In
19		Zdierka slúchadiel
20	<i>DC IN</i>	Prívod do siete

1. Vysvetlenie výstražných symbolov a upozornení	3	10. Auxiliary Input	13
2. Obsah balenia	3	11. Sleep	14
3. Bezpečnostné upozornenia	3	12. Budík	14
4. Montáž.	3	12.1 Nastavenia	14
4.1 Montáž s prídružiacou svorkou (Zverný spoj)	3	12.2 Aktivácia/daktivácia budíka	15
4.2 Montáž so zasúvacím systémom (Skrutkový spoj)	3	12.3 Ukončenie budenia/Snooze	15
5. Všeobecné pokyny na obsluhu	3	13. Kuchynský budík	15
5.1 Navigácia a ovládanie	4	14. Systémové nastavenia	16
5.2 Zadávanie hesiel, vyhľadávaných textov atď.	4	14.1 Ekvalizér	16
5.3 Dodatočné informácie	4	14.2 Nastavenia internetu	16
5.4 Zapnutie/vypnutie/standby	5	14.2.1 Sprievodca sieťovým pripojením – konfigurácia internetového pripojenia/Vyhľadávanie	16
5.5 Nastavenie hlasitosti	5	14.2.2 Bezdrôtové pripojenie (WLAN)	17
6. Uvedenie do prevádzky	5	14.2.3 Manuálna konfigurácia sieťového spojenia	18
6.1 Pripojenie cez WLAN/Wi-Fi (bezdrôtová sieť).	5	14.2.4 Zobrazenie nastavení	18
6.2 Pripojenie a zapnutie rádia	5	14.2.5 Odstránenie sieťových profilov	19
6.3 Prvé nastavenie	5	14.2.6 Zachovanie sieťového spojenia	19
6.4 Sprievodca nastavením	5	14.3 Nastavenia času	19
7. Hlavné menu/ Režimy	6	14.4 Jazyk	20
8. Internetové rádio	7	14.5 Výrobné nastavenie	20
8.1 Vyhľadanie stanice	7	14.6 Aktualizácia softvéru	20
8.1.1 Vyhľadávanie podľa štátov a regiónov	7	14.7 Sprievodca nastavením	21
8.1.2 Hľadanie podľa žánru	7	14.8 Info	21
8.1.3 Hľadanie podľa názvu	8	14.9 Podsvietenie	21
8.1.4 Populárne stanice	8	14.10 AUX: Auto standby	22
8.1.5 Nové stanice	8	15. Spotify	22
8.1.6 Lokálne stanice	8	16. UNDOK – všetko máte vo vlastných rukách	23
8.2 Podcasty	9	16.1 Vytvorenie multiróom skupiny na rádiu	23
8.2.1 Hľadanie podľa štátov	9	16.1.1 Všeobecné informácie	23
8.2.2 Hľadanie podľa formátov (témy/kategórie)	9	16.1.2 Vytvorenie skupiny	23
8.2.3 Hľadanie podľa názvu	9	16.1.3 Zobrazenie bližších informácií	23
8.3 Naposledy počúvané	9	16.1.4 Prídanie sekundárnych zariadení (clients) do skupiny	23
8.4 Obľúbené položky (lokálni)	10	16.1.5 Zobrazenie sekundárnych zariadení (clients)	23
8.4.1 Ukládání obľúbených položek	10	16.1.6 Opustenie skupiny	24
8.4.2 Zobrazení obľúbených položek	10	16.1.7 Zmazanie skupiny	24
8.5 Obľúbené stanice	10	17. Údržba a starostlivosť	24
8.5.1 Prvé použitie – zaregistrovanie rádia	10	18. Vylúčenie záruky	24
8.5.2 Online správa obľúbených staníc	11	19. Servis a podpora	24
8.5.3 Vyvolanie zoznamu obľúbených staníc	11	20. Pokyny pre likvidáciu	24
8.5.4 Moje prídané rozhlasové stanice	11	21. Vyhlásenie o zhode	24
9. Prehrávač hudby (UPNP, USB)	11		
9.1 Prehrávanie z počítača (streaming)	11		
9.2 Prehrávanie zo siete – priamy prístup cez rádio	12		
9.3 Prehrávanie playlistu	12		
9.4 Všeobecné možnosti prehrávania	13		
9.5 Vyvolanie obľúbenej stanice	13		

Ďakujeme, že ste sa rozhodli pre výrobok Hama. Prečítajte si všetky nasledujúce pokyny a informácie. Uchovajte tento návod na použitie pre prípadné budúce použitie. Pokiaľ výrobok predáte, dajte tento návod novému majiteľovi.

1. Vysvetlenie výstražných symbolov a upozornení

Upozornenie

Tento symbol označuje bezpečnostné upozornenie, ktoré poukazuje na určité riziká a nebezpečenstva.

Poznámka

Tento symbol označuje dodatočné informácie, alebo dôležité poznámky.

Nebezpečenstvo elektrického úderu

Tento symbol upozorňuje na nebezpečenstvo dotyku neizolovaných častí výrobku, ktoré sú eventuálne pod tak vysokým nebezpečným napätím, že hrozí nebezpečenstvo elektrického úderu.

2. Obsah balenia

- internetové rádio "IR350"
- sieťový zdroj
- Stručný návod
- Zverný spoj
- Skrutkový spoj

3. Bezpečnostné upozornenia

- Výrobok je určený pre súkromné použitie v domácnosti, nie je určený na komerčné použitie.
- Chráňte výrobok pred znečistením, vlhkosťou a prehriatím a používajte ho len v suchom prostredí.
- Tento prístroj, rovnako ako všetky elektrické zariadenia, nepatrí do detských rúk!
- Deti si so zariadením nesmú hrať. Čistenie a údržbu vykonávanú používateľom nesmú vykonávať deti, pokiaľ nie sú pod dozorom.
- Výrobok nechajte spadnúť a nevystavujte ho silným otrasom.
- Výrobok neprevádzkujte mimo svojich výkonových medzí uvedených uvedených v technických údajoch.
- Obalový materiál uchovávajte mimo dosahu detí, hrozí nebezpečenstvo udusenía.
- Likvidujte obalový materiál okmžite podľa platných miestnych predpisov na likvidáciu odpadov.
- Na zariadení/prístroji nerobte žiadne zmeny. Má to za následok stratu akýchkoľvek nárokov na plnenie zo záruky.

Nebezpečenstvo elektrického úderu

- Výrobok neotvárajte a nepoužívajte ho ďalej, ak je poškodený.
- Výrobok nepoužívajte, ak sú poškodené adaptér, pripojovací kábel alebo sieťové vedenie.
- Nepokúšajte sa prístroj samostatne ošetrovať alebo opravovať. Prenechajte akékoľvek úkony údržby kompetentnému odbornému personálu.

4. Montáž

Upozornenie – miesto montáže

Vyberte vhodné miesto, na ktorom rádio nie je vystavené ani zdrojom tepla ani vlhkosti (napríklad nie nad alebo v blízkosti sporáka/umývačky riadu/umyvadla).

4.1 Montáž s pridržiavacou svorkou (Zverný spoj)

- Pridržiavaciu svorku upevnite štyrmi priloženými skrutkami na hornú stranu rádia. Máte pritom na výber tri montážne polohy. (obr. B)
- Rádio s namontovanou pridržiavacou svorkou jednoducho nasuňte na spodok korpusu závesných skriniek. Týmto spôsobom môžete montážnu polohu rádia kedykoľvek jednoducho zmeniť.
- Skontrolujte, či je rádio bezpečne pripevnené.

4.2 Montáž so zasúvacím systémom (Skrutkový spoj)

- Pripevnite dodanú montážnu dosku so všetkými piatimi drevenými skrutkami na spodnú stranu závesných skriniek. (C)
- Umiestnite rádio na montážnej doske tak, aby 4 zásuvné čapy presne zapadli (obr. C, 1 a 2).
- Skontrolujte, či je rádio bezpečne pripevnené.

5. Všeobecné pokyny na obsluhu

Poznámka

Podrobný popis aplikácie UNDOK a všetkých funkcií nájdete v našej príručke k aplikácii UNDOK na adrese:



www.hama.com -> 00054844, 00054851 -> Downloads



Pokyny na obsluhu

- Pri možnosti výberu z viacerých tlačidiel (napr. **ÁNO** alebo **NIE**) je zvolené tlačidlo zvýraznené svetlým pozadím.
- V ponukách, ktoré ponúkajú výber z rôznych možností (napr. ekvalizér, aktualizácia atď.) je aktuálne zvolená možnosť označená znakom * .

5.1 Navigácia a ovládanie

- Otáčaním tlačidla **[VOLUME/SELECT/NAVIGATE]** vyberiete jednotlivé položky menu.
- Výber potvrdíte stlačením tlačidla **[VOLUME/SELECT/NAVIGATE]**.

Tento postup je v predložennom návode na používanie znázornený nasledujúcimi symbolmi.

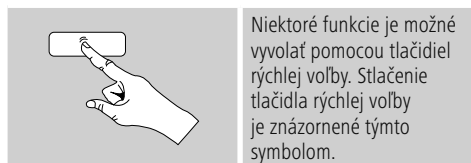
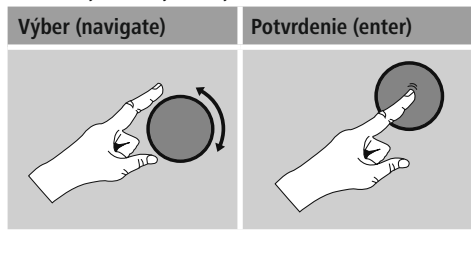

Po stlačení niektorého z tlačidiel rýchlej voľby môžete pomocou tlačidla **[VOLUME/SELECT/NAVIGATE]** prechádzať cez ponúkané položky menu.

5.2 Zadávanie hesiel, vyhľadávaných textov atď.

- Pomocou tlačidla **[VOLUME/ENTER/NAVIGATE]** zvolíte jednotlivé príslušné čísla a/alebo písmená a výber potvrdíte stlačením tlačidla **[VOLUME/ENTER/NAVIGATE]**.
- Na korekciu chybného vstupu zvolíte a potvrdíte tlačidlo **—**. Posledný vstup sa vymaže.
- Na zrušenie vstupu zvolíte a potvrdíte tlačidlo **ABBR**.
- Ak je vstup kompletný a chcete ho ukončiť, potvrdíte ho tlačidlom **OK**.
- Stlačením tlačidla **[info]** sa dostanete priamo na tlačidlá **—/OK/ABBR**.

5.3 Dodatočné informácie

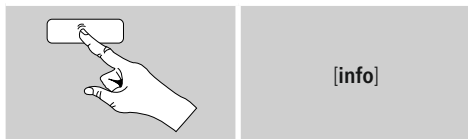

Stlačením tlačidla **[info]** sa v závislosti od režimu, ako aj príslušných stanic, hudobných súborov atď. zobrazia dodatočné informácie.



- **Popis**
Zobrazenie rozhlasovej stanice, aktuálneho programu, obsahu, tém atď.
- **Žáner/štát programu**
Zobrazí sa žáner (hudobný štýl) a štát/spolková krajina/región rozhlasovej stanice.
- **Spôľahlivosť**
- **Prenosová rýchlosť**
Zobrazí sa aktuálna digitálna prenosová rýchlosť prijímanej rozhlasovej stanice.
- **Codec**
Zobrazenie metódy kódovania na digitalizáciu dát a signálov, napr. MP3, WMA
- **Rýchlosť snímania**
Zobrazenie rýchlosti snímania (sampling/samplerate/frekvencia snímania), ktorá udáva frekvenciu snímania audiosignálu za určitý čas.
- **Prehrávací pamäť**
Kvalita signálu prijímanej stanice je vyjadrená dĺžkou zobrazeného stĺpca.
- **Aktuálny dátum**
- **Interpret**
- **Album**
- **Priečinok**
- **Cesta**
Zobrazenie cesty k úložisku aktuálne prehrávaného súboru.



5.4 Zapnutie/vypnutie/standby

- Ak chcete rádio zapnúť, resp. vypnúť (standby), stlačte tlačidlo [].
- Ak chcete rádio zapnúť, resp. vypnúť (standby), stlačte tlačidlo [].

5.5 Nastavenie hlasitosti

Otáčaním tlačidla [VOLUME/ENTER/NAVIGATE] (9) zvýšite/znížite hlasitosť.

6. Uvedenie do prevádzky

6.1 Pripojenie cez WLAN/Wi-Fi (bezdrôtová sieť)

- Presvedčte sa, či je router zapnutý a či je vytvorené internetové/sieťové spojenie.
- Ak ste tak ešte neurobili, aktivujte WLAN pripojenie vášho routera.
- V prípade otázok týkajúcich sa konfigurácie routera použijte návod na používanie routera na vyhľadanie poruchy/riešenie problému.
- Podrobný návod na konfiguráciu WLAN pripojenia je opísaný v časti **Bezdrôtové pripojenie**.

6.2 Pripojenie a zapnutie rádia

Spojte sieťový kábel so správne nainštalovanou a ľahko prístupnou sieťovou zásuvkou.

Sieťový adaptér je vhodný pre rozsah sieťového napätia 100 – 240 V a dá sa tak použiť takmer pre všetky siete striedavého prúdu. Upozorňujeme, že k pripojeniu môže byť potrebný špecifický adaptér pre danú krajinu.

Príslušný výber výrobkov nájdete na adrese www.hama.com.

Poznámka

- Výrobok napájajte len zo zásuvky schválenej na tento účel.
- V prípade viacnásobných zásuviek dávajte pozor na to, aby pripojené spotrebiče neprekročili celkový dovolený príkon.
- Zásuvka musí byť vždy ľahko dostupná.
- Ak výrobok dlhšiu dobu nepoužívate, odpojte ho od elektrickej siete.

Po pripojení výrobku do zásuvky prebehne inicializácia. Rádio sa zapne.

Pri prvotnom nastavení rádia vám pomôže **Sprivodca nastavením (6.3)**.

6.3 Prvé nastavenie

Pri prvom uvedení zariadenia do prevádzky sa zobrazia dostupné jazyky menu. Na výber požadovaného jazyka postupujte nasledovne:

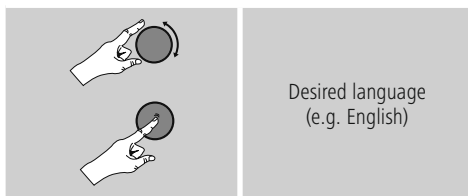

6.4 Sprivodca nastavením

Po nastavení jazyka môžete spustiť Sprivodcu nastavením (**ÁNO**)/preskočiť (**NIE**), ktorý vám uľahčí prvé nastavenie:

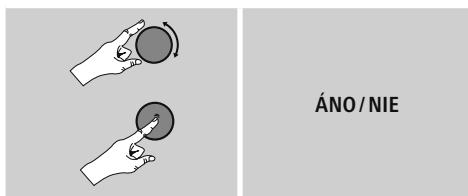

Poznámka – spustenie s alebo bez Sprivodcu nastavením

- Na jednoduché a rýchle prvé uvedenie zariadenia do prevádzky (nastavenie času a dátumu, nastavenie internetového pripojenia atď.) vám odporúčame použiť Sprivodcu nastavením (**ÁNO**).
- Ak chcete predsa len prvé nastavenie pomocou Sprivodcu nastavením preskočiť, zvolte **NIE**. Všetky nastavenia uskutočnené pomocou Sprivodcu nastavením môžete neskôr vykonať aj jednotlivou cez systémové nastavenia. Alternatívne môžete Sprivodcu nastavením spustiť kedykoľvek nanovo.
- Zvoľte následne **ÁNO**, resp. **NIE**, ak chcete, aby sa Sprivodca nastavením pri nasledujúcom zapnutí rádia spustil, resp. nespustil. Nachádzate sa v hlavnom menu.



Dátum/čas

• 12/24-hodinový formát času

• Automatická aktualizácia

• Aktualizovať cez internet

Pri voľbe tejto možnosti sa čas a dátum nastavujú automaticky cez internetové pripojenie. Zvoľte okrem toho časové pásmo miesta, na ktorom sa nachádzate, a taktiež, ak si to želáte, (ZAP) – prestavenie na letný/zimný čas.

• Neaktualizovať

Čas a dátum (DD-MM-RRRR) musíte nastaviť ručne, pretože sa nezosynchronizujú automaticky.

Zachovanie sieťového spojenia

Pri tomto nastavení ide o funkciu energetickej úspory rádia.

Pri deaktivovanej funkcii (NIE #) sa sieťový modul vypne, ak rádio aktívne nevyužíva sieťové spojenie (napr. v režime standby). Po vypnutí nie je týmto spôsobom možné získať prístup k rádiu cez počítač, smartfón alebo tablet.

Ak využíváte streaming alebo ovládanie prostredníctvom aplikácie, musíte túto položku menu aktivovať (ÁNO #).

Štandardne je táto funkcia deaktivovaná.

Sprievodca sieťovým pripojením – konfigurácia internetového pripojenia



Poznámka – odkaz na iné miesto v tomto návode na používanie

Kvôli väčšiemu rozsahu tejto kapitoly venujte pozornosť informáciám uvedeným v bode 13.2.1.

Sprievodca sieťovým pripojením – konfigurácia internetového pripojenia

Ukončením Sprievodcu sieťovým pripojením sa ukončí aj Sprievodca nastavením. Na displeji sa zobrazí príslušné upozornenie.

Potvrďte ukončenie stlačením tlačidla [VOLUME/SELECT/NAVIGATE], aby ste sa dostali do hlavného menu.

7. Hlavné menu/ Režimy

Do hlavného menu sa dostanete nasledujúcim spôsobom:

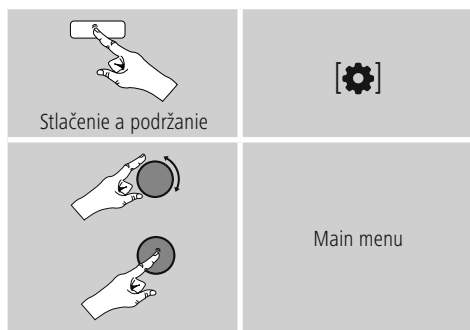

Hlavné menu obsahuje viaceré prevádzkové režimy a ďalšie priame prístupy, ktoré sú samostatne vysvetlené v nasledujúcich kapitolách.

7. Internetové rádio

8. Prehrávač hudby

9. Auxiliary Input

10. Režim spánku

11. Budík

12. Kuchynský budík

13. Systémové nastavenia

Nasledujúce režimy môžete zvoliť opakovaným stlačením tlačidla [M].



8. Internetové rádio

Poznámka

* Na zabezpečenie plného rozsahu funkcií a výkonnosti výrobu je možná zmena poskytovateľa databázy.

Cez hlavné menu alebo opakovaným stlačením tlačidla / **[M]** – na rádiu aktivujete režim Internetové rádio (**Internet Radio**):

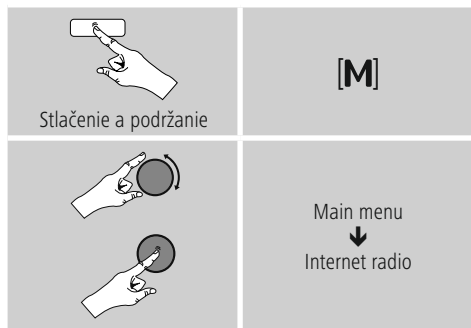

8.1 Vyhľadanie stanice

Rádio ponúka rôzne možnosti vyhľadávania požadovaných staníc.

- Navigujte v jednotlivých vyhľadávacích funkciách a ich možnostiach pomocou tlačidla **[ENTER/NAVIGATE]**.
- Ak ste našli požadovanú stanicu, potvrdte ju stlačením tlačidla **[ENTER/NAVIGATE]**. Rádio začne reprodukovat zvolenú stanicu.

8.1.1 Vyhľadávanie podľa štátov a regiónov

Ak chcete vyhľadať stanicu z určitých kontinentov, štátov a regiónov, postupujte nasledovne:



Po užšom vymedzení štátu/rogiónu vyberte stanicu zo všetkých staníc alebo zo staníc usporiadaných podľa žánru.

8.1.2 Hľadanie podľa žánru

Na vyhľadanie stanice určitého hudobného smeru alebo podľa ťažiskových tém postupujte nasledovne:



Po užšom vymedzení žánru vyberte stanicu zo všetkých alebo z predvolených staníc alebo zo staníc usporiadaných podľa štátov.



8.1.3 Hľadanie podľa názvu

Ak poznáte názov požadovanej stanice, môžete ju cielené vyhľadať.



Zadajte do vstupného poľa úplný alebo čiastočný názov stanice a na spustenie vyhľadávania stlačte tlačidlo **OK**. Získate zoznam všetkých staníc, ktorých názov obsahuje hľadaný text.

8.1.4 Populárne stanice

Výber najobľúbenejších staníc získate nasledovne:



8.1.5 Nové stanice

Stanice, ktoré boli práve ako nové zaradené do databázy, nájdete nasledovne:



8.1.6 Lokálne stanice

Pre vyhľadanie stanice z vášho štátu (aktuálna pozícia rádia), postupujte nasledovne:



Poznámka

Zástupca <Country> bude nahradený príslušným aktuálnym štátom.

V rámci tohto lokálneho ohraničenia môžete okrem toho stanice filtrovať podľa žánru alebo vybrať stanicu zo všetkých alebo z predvolených staníc.

8.2 Podcasty

Podcasty sú sťahovateľné príspevky k rôznym témam, sem patria napríklad talkshow, správy a mnoho ďalších. Podcasty je možné sťahovať z internetu. Dostupných je spravidla okolo 10 000 príspevkov. Podobne, ako v prípade rozhlasových staníc, aj tu je možné použiť rôzne filtre alebo hľadať požadovaný podcast v celej databáze.

8.2.1 Hľadanie podľa štátov

Ak chcete vyhľadať podcast z určitých kontinentov, štátov a regiónov, postupujte nasledovne:



Po užšom vymedzení štátu/regiónu vyberte podcast zo všetkých staníc alebo zo staníc usporiadaných podľa žánru.

8.2.2 Hľadanie podľa formátov (témy/katégorie)

Pre vyhľadanie podcastu určitého hudobného smeru alebo ťažiskových tém postupujte nasledovne:



8.2.3 Hľadanie podľa názvu

Ak poznáte názov požadovaného podcastu, môžete ho cielene vyhľadať.



Zadajte do vstupného poľa úplný alebo čiastočný názov podcastu a na spustenie vyhľadávania stlačte tlačidlo **OK**. Získate zoznam všetkých podcastov, ktorých názov obsahuje hľadaný text.

8.3 Naposledy počúvané

Rádio ukladá stanice a podcasty, ktoré ste naposledy naladili, do samostatného zoznamu. Na vyvolanie tohto zoznamu postupujte nasledovne:



8.4 Oblíbené položky (lokální)



Svoje oblíbené stanice můžete ukládat na 30 místech pro oblíbené položky, abyste k nim měli přímý a rychlý přístup.

8.4.1 Ukládání oblíbených položek

- Naladte stanici, kterou chcete uložit na místo pro oblíbené položky.
- Jakmile stanice začne hrát, stiskněte a přidržte tlačítko  na přední straně rádia.



Po cca dvou sekundách se otevře přehledové okno s místy pro ukládání oblíbených položek.

- Otočením  můžete procházet místa pro uložení oblíbených položek (1 až 30).
- Stiskněte  pro uložení stanice na požadované místo pro oblíbené položky.

8.4.2 Zobrazení oblíbené položky

Stiskněte  pro otevření přehledového okna s místy pro oblíbené položky.



Pomocí  vyberte oblíbenou položku.

Poznámka

Oblíbené položky nelze mazat.

Pokud je všech 30 míst pro oblíbené položky obsazeno a vy chcete uložit další stanici jako oblíbenou, vyberte již obsazené místo pro oblíbené položky. Na toto místo se přepíše nová stanice.

8.5 Oblíbené stanice

(airable – <http://www.wifiradio-frontier.com>)

Okrem lokálneho ukladania oblúbených staníc môžete vytvárať aj vlastné zoznamy oblúbených staníc.

8.5.1 Prvé použitie – zaregistrovanie rádia

Skôr, ako budete môcť túto funkciu využívať, musíte sa zaregistrovať na portáli www.wifiradio-frontier.com. K tomu potrebujete platnú e-mailovú adresu a prístupový kód, ktorý je generovaný rádiom.

Poznámka

- Pri registrácii sa nevyžadujú žiadne osobné informácie.
- Registráciu vám nevznikajú žiadne ďalšie náklady. Ponuka je úplne bezplatná.
- Po registrácii si môžete vyberať z približne 20 000 rádiových staníc a 10 000 podcastov a tieto spravovať v zoznamoch oblúbených staníc.

Vyvolanie prístupového kódu:

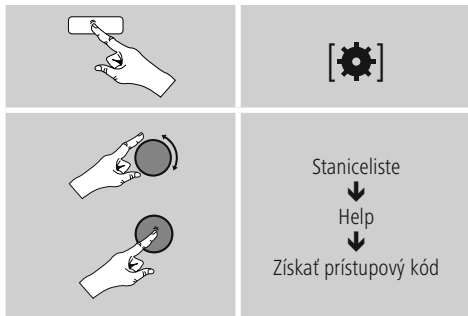

Poznámka

Myslite na to, že každý prístupový kód sa dá použiť len raz. Ak by ste mali s registráciou rádia problémy, obráťte sa na zákaznícky servis.

- Pri registrácii sa identifikačné číslo rádia prepojí s vašou e-mailovou adresou a uloží na webovom rozhraní.
- Ak máte zaregistrovaných viacero rádii a chcete uvoľniť/ vymazať alebo skontrolovať uložené identifikačné číslo rádia, nájdete ho na vašom rádiu nasledovným spôsobom:

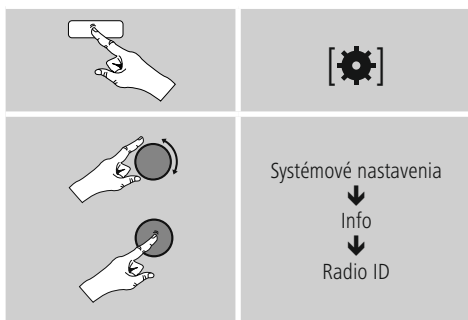

8.5.2 Online správa obľúbených staníc

(airable – <http://www.wifiradio-frontier.com>)

Po zaregistrovaní sa na portáli môžete prehľadávať databázu pomocou rôznych filtrov, vypočuť si stanice na skúšku a zo staníc uvedených na zozname zostavovať vlastné zoznamy obľúbených staníc, ktoré sa v priebehu niekoľkých sekúnd zosynchronizujú s vašim rádiom.

8.5.3 Vyvolanie zoznamu obľúbených staníc

Ak chcete zoznam obľúbených staníc, ktorý ste zostavili prostredníctvom portálu, vyvolať na rádiu, postupujte nasledovne:

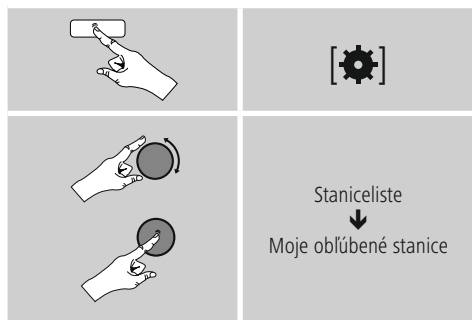

8.5.4 Moje pridané rozhlasové stanice

Ak by niektorá zo želaných staníc nebola dostupná, môžete ju na portáli manuálne pridať (dostupná len na vašom zariadení) alebo tiež navrhnuť stanicu na zaradenie do databázy (odporučiť stanicu).

- Potrebujete k tomu internetovú adresu streamu, ktorú často nájdete na internetovej stránke stanice.
- Ak chcete manuálne pridané stanice vyvolať na rádiu, postupujte nasledovne:

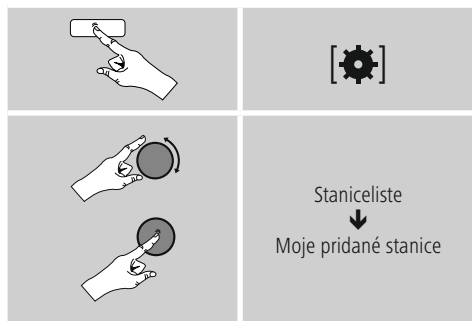

Databáza sa neustále rozširuje a udržiava. Napriek tomu vás prosíme o porozumenie, ak by pri integrácii nových staníc došlo k oneskoreniam a niektoré stanice boli odmietnuté.

9. Prehrávač hudby (UPNP, USB)

Tento režim umožňuje prehrávanie súborov vo formáte MP3, WMA alebo FLAC, ktoré sú uložené na PC, dátovom nosiči alebo lokálnej sieti.

Aktivujte cez hlavné menu alebo opakovaným stlačením tlačidla **[G]/ [M]** – na rádiu režim prevádzky Prehrávač hudby:



9.1 Prehrávanie z počítača (streaming)

Rádio môžete spravovať cez svoj počítač a hudbu vyslať z počítača na rádio.

V nasledujúcom texte je vysvetlený postup pre počítače s operačným systémom Windows 8. Ak používate iný operačný systém alebo ak sa chcete niečo opýtať, obráťte sa na naše oddelenie technickej podpory.

Predpoklady:

- Rádio a počítač sa musia nachádzať v tej istej sieti.
- Rádio musí byť počítačom povolené ako reprodukčné zariadenie.

Postupujte nasledovne:

→ **ovládacie panely** → **sieť a Internet** → **sietové počítače a zariadenia**

Tu by malo byť rádio uvedené v zozname.

- Kliknite pravým tlačidlom myši na ikonu resp. názov rádia a zvolte Povolíť streaming na tomto zariadení.
- Kliknite opätovne pravým tlačidlom myši na ikonu resp. názov rádia a zvolte zobraziť internetovú stránku zariadenia, aby ste upravili názov zariadenia (friendly name).
- Otvorí sa nové okno prehliadača. Tu môžete zmeniť názov podľa svojho želania.



Použitie:

- Rádio môže teraz získať prístup k zoznamom uvoľnených súborov počítača a audio súbory môžete za účelom prehrávania odoslať („streamovať“) do zariadenia.
- Štandardne je uvoľnený hudobný priečnik vlastnej knižnice.
- Ďalšie uvoľnenia spravujte a vytvorte prostredníctvom aplikácie Prieskumník resp. Windows Media Player.
- Kliknite pravým tlačidlom myši na požadovaný hudobný súbor a zvolte Prehrať na a názov rádia.
- Rádio začne prehrávať hudobný súbor.

9.2 Prehrávanie zo siete – priamy prístup cez rádio

Pre prístup k uvoľneným sieťovým súborom z rádia postupujte nasledovne:

Aktivujte cez hlavné menu alebo opakovaným stlačením tlačidla **[O]/ [M]** – na rádiu režim prevádzky Prehrávač hudby:

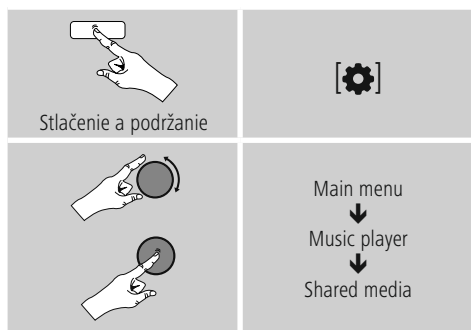

- Vyberte príslušné zariadenie (Home Server, PC...) a stlačením tlačidla **[enter/navigate]** otvorte uvoľnenú hudbu na zariadení.

Môžete vyhľadávať súbory, otvoriť zoznam súborov na prehranie alebo prehliadať celú uvoľnenú hudbu. Ak chcete prehliadať celú uvoľnenú hudbu, máte k dispozícii ďalšie vyhľadávacie a zoradovacie funkcie (album, interpret, žáner, priečnik, atď.), aby ste sa rýchlejšie dostali k požadovanému súboru.

i Poznámka

Mnohé akcie vyhľadávania a filtrovania sa dajú využiť len vtedy, ak v zdrojovom zariadení resp. v audio súbore je udržiavaný tag ID3 a ďalšie informácie o súbore.

Odstránenie servera:

Na odstránenie doposiaľ kontaktovaných serverov stlačte **[enter/navigate]**.

Zdieľané médiá sa vymažú, ak otázku potvrdíte stlačením **JA**.

9.3 Prehrávanie playlistu

Môžete na rádiu vytvoriť lokálny playlist, do ktorého uložíte súbory zdieľané v sieti alebo súbory z pripojeného dátového nosiča.

Vyberte súbor, ktorý chcete pridať do playlistu (**pod Zdieľané médiá/ Prehrať USB**).

- Stlačte tlačidlo **[enter/navigate]** a podržte ho cca 3 sekundy stlačené, kým sa na displeji nezobrazí Pridať do playlistu.

i Poznámka

Môžete využívať aj playlisty, ktoré li vytvorené na počítači s operačným systémom Windows (WPL = Windows-Play-List). K tomu je vhodný napríklad program Windows Media Player.

- Na playlist sa dostanete priamo nasledovným spôsobom:



- Ak chcete vymazať jednotlivé súbory z playlistu, vyberte požadovaný súbor a stlačte na cca 3 sekundy **[enter/navigate]**.
- Potvrďte kontrolný dopyt Vymazať z môjho playlistu pomocou **ÁNO**, aby ste súbor z playlistu vymazali.

- Ak chcete vymazať kompletný playlist, postupujte nasledovne:

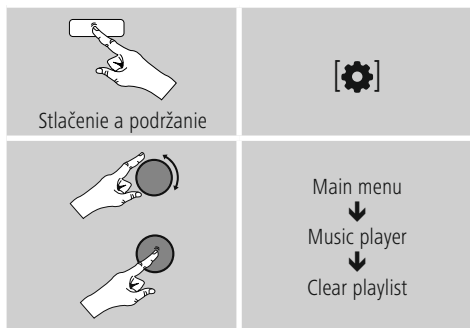

9.4 Všeobecné možnosti prehrávania

Tieto možnosti prehrávania, ktoré platia pre všetky možnosti prehrávania uvedené pod prehrávačom hudby, nájdete pod:



Opakovanie: Zapnúť/Opakovanie Vypnúť

Ak chcete funkciu zmeniť (**Zapnúť/Vypnúť**), stlačajte opakovane [enter/navigate].

Pri **opakovaní: Zapnuté** – zopakuje sa len aktuálny titul.

Shuffle: Zapnúť/Shuffle: Vypnúť

Ak chcete funkciu zmeniť (**Zapnúť/Vypnúť**), stlačajte opakovane [enter/navigate].

Pri **Shuffle: Zapnuté** – prehrávajú sa všetky tituly v náhodnom poradí.

9.5 Vyvolanie obľúbenej stanice

Pre zobrazenie okna s prehľadom obľúbených staníc stlačte tlačidlo [F].



Pomocou [enter/navigate] vyberte obľúbenú stanicu.

Poznámka

Obľúbené stanice nie je možné vymazať. Ak je všetkých 30 pamäťových miest obsadených a chcete uložiť ďalšiu stanicu ako obľúbenú, zvolte niektoré z obsadených pamäťových miest. Toto pamäťové miesto sa prepíše novou stanicou.

10. Auxiliary Input

Cez analógový audio vstup (**zdiereka AUX IN**) môžete na rádio pripojiť mobilné koncové zariadenia (napr. smartphone, tablet, MP3 prehrávač, atď.) a audio súbory prehrávať cez rádio.

- Aktivujte cez hlavné menu alebo opakovaným stlačením tlačidla [O]/[M] na rádiu režim prevádzky **Auxiliary Input (Aux in)**:

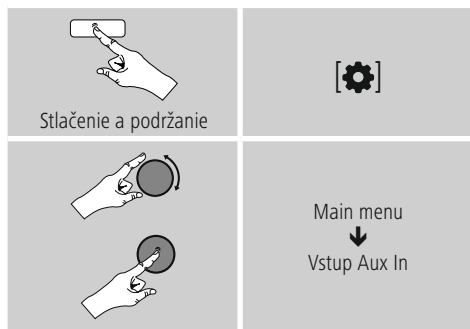

- Spojte svoje mobilné koncové zariadenie s audio výstupom rádia (zdiereka **AUX IN**) audio kábla s konektorom 3,5 mm (kábel s konektorom typu jack).
- Spustíte audio reprodukciu a prehrávanie ovládajte cez pripojené koncové zariadenie.



11. Sleep

Rádio je vybavené funkciou časovača, ktorá ho po uplynutí stanoveného času prepne do režimu standby.

- Alternatívne môžete časový interval nastaviť cez hlavné menu pomocou **[enter/navigate]**:



- Ak uplynie nastavený časový interval, prepne sa rádio do režimu standby.
- Ak chcete rádio znovu zapnúť, stlačte **[⏻]**/**[M]**.

Poznámka

Podsvietenie počas aktívnej funkcie časovača (sleep) je možné nezávisle nastaviť, napr. tmavšie, ako počas normálnej prevádzky (pozri **13.9. Podsvietenie**)

12. Budík

Na rádiu je možné nastaviť dva individuálne časy budenia.

12.1 Nastavenia

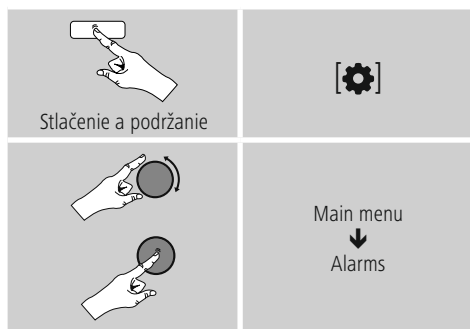

- Budík 1 a budík 2 sa nastavujú rovnakým spôsobom a umožňujú uložiť dva samostatné časy budenia. Zvoľte budík 1 alebo 2 a pomocou **[enter/navigate]** nastavte nasledujúce detaily:

Režim:

Zvoľte, kedy sa má budík aktivovať.

→ Vypnuté – Denne – Raz – Pracovné dni – Víkend

Dátum a čas:

Pri voľbe Raz zadajte pre budík dátum a čas.

Čas:

Nastavte najprv hodiny a potom minúty času budenia.

Režim:

Zadeľte, či chcete, aby vás zobudil akustický signál (bzučiak) alebo **internetové rádio**.

Program:

Pri voľbe Internetové rádio nastavte, ktorou stanicou/ podcastom chcete byť budení. Môžete si vybrať spomedzi 30 obľúbených staníc alebo Naposledy naladené.



Hlasitosť:

Zvoľte hlasitosť, ktorou chcete byť budení. Pre toto nastavenie nie je dôležité, s akou hlasitosťou ste rádio naposledy počúvali.

Uložiť:

Potvrďte tlačidlo, aby ste dokončili nastavenia budíka.

Poznámka

- Pokiaľ ste ako tón budenia nastavili internetové rádio, je dôležité, aby v čase budenia bolo k dispozícii stabilné internetové spojenie. Ak k dispozícii nebude, použije sa na budenie akustický signál (**bzučiak**).
- Odporúčame povoliť automatickú aktualizáciu času. Takto sa zabezpečí, že aj v prípade prerušenia napájania, napr. pri výpadku elektrického prúdu, bude čas znova aktualizovaný.



Upozornenie – budík/multiroom

- Upozorňujeme, že pri používaní a nastavovaní funkcie budenia na zariadení, ktoré patrí do skupiny multiroom, toto zariadenie v okamihu alarmu skupinu automaticky opustí.
- Toto správanie zabraňuje tomu, aby sa alarm aktivoval na všetkých zariadeniach, ktoré patria do skupiny.
- Príslušné zariadenie sa po ukončení alarmu nestane znovu členom skupiny automaticky. Musí sa ku skupine pridať manuálne.

12.2 Aktivácia/daktivácia budíka

- Aktivujte budík tým, že nastavenia potvrdíte pomocou Uložiť.
- Deaktivujte budík tým, že režim: nastavíte na vypnuté

12.3 Ukončenie budenia/Snooze

- Ak zaznie budík, stlačte / **[M]**, aby ste budenie ukončili.
- Budík zostane počas nastaveného časového intervalu (5/10/15/30/60 minút) vypnutý a potom sa ešte raz aktivuje.
- Ak budenie neukončíte, rádio sa po jednej hodine prepne automaticky do režimu standby.
- Na definitívne ukončenie budenia podržte tlačidlo / **[M]** stlačené cca 3 sekundy.

13. Kuchynský budík

Rádio je vybavené kuchynským budíkom, ktorý po uplynutí vopred nastaveného časového intervalu spustí tón alarmu.

- Stlačte tlačidlo  a v hlavnom menu vyberte **kuchynský budík** a výber potvrdte stlačením tlačidla **[ENTER/NAVIGATE]**.

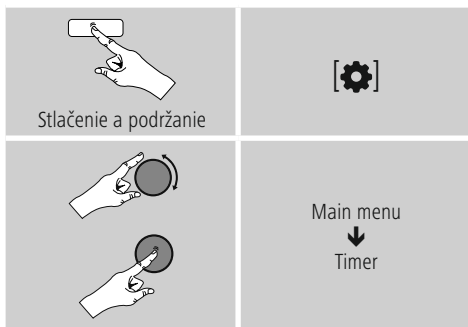

Otáčaním tlačidla **[ENTER/NAVIGATE]** vyberte požadovaný čas odpočítavania (0 – 99 min).

- Na zobrazenie zostávajúceho času stlačte tlačidlo **[ENTER/NAVIGATE]**.
- Na ukončenie tónu alarmu, stlačte tlačidlo **[POWER]** alebo **[BACK]**. Inak sa tón alarmu ukončí automaticky po 30 minútach.
- Na deaktiváciu kuchynského budíka nastavte časový interval 0 minút.



14. Systémové nastavenia

V systémových nastaveniach môžete vykonať všetky nastavenia, ktoré vyvolávajú dôležité informácie o rádiu.

14.1 Ekvalizér

Pomocou ekvalizéra môžete upraviť akustiku vášho rádia nastavením intenzity basov a výšok podľa vašich individuálnych požiadaviek.

Môžete pritom zvoliť niektorý z vopred nakonfigurovaných profilov upravených pre rôzne žánre alebo si vytvoriť vlastný profil.

- Pre nastavenie ekvalizéra postupujte nasledovne:

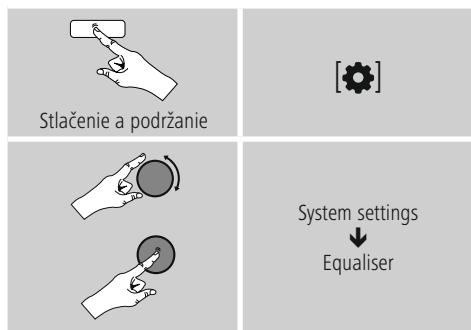

- Pomocou **[enter/navigate]** vyberte niektorý z vopred nakonfigurovaných profilov.
- Ak chcete vytvoriť vlastný profil ekvalizéra, zvolte možnosť **Moje nastavenie EQ**.
- Dostanete sa na nastavenia pre basy, výšky a hlasitosť (zosilnenie hlasitosti).
- Ak chcete hodnotu zmeniť, stlačte **[enter/navigate]** na príslušnej voľbe a zmeňte hodnoty otáčaním tlačidla **[enter/navigate]** doľava alebo doprava. Ak počas nastavovania prebieha prehrávanie, budete zmenu zvuku priamo počuť.
- Potvrďte nastavenie opätovným stlačením tlačidla **[enter/navigate]**.
- Keď ste urobili všetky nastavenia, stlačte na rádiu tlačidlo **[↵]** a potvrďte uloženie nastavenia stlačením tlačidla **[ENTER/NAVIGATE]**.
- Ak chcete využiť novo vytvorený profil, zvolte možnosť **Môj EQ**.

14.2 Nastavenia internetu

14.2.1 Sprievodca sieťovým pripojením – konfigurácia internetového pripojenia/Vyhľadávanie

Sprievodca sieťovým pripojením vám pomôže pri pripojení rádia na internet. Pritom si môžete zvoliť pevné pripojenie prostredníctvom LAN alebo bezdrôtové pripojenie prostredníctvom WLAN/Wi-Fi. Ďalšie metódy konfigurácie a podrobné informácie sú vysvetlené v nasledujúcom texte.

Pre vyvolanie **Sprievodcu sieťovým pripojením** postupujte nasledovne:

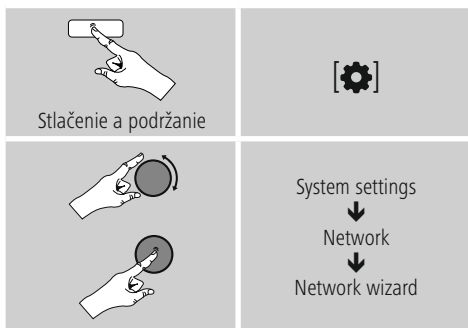

- Pri spustení Sprievodcu sieťovým nastavením začne rádio vyhľadávať dostupné WLAN spojenia (Wi-Fi) a zobrazí ich v podobe zoznamu.
- Otáčaním tlačidla **[enter/navigate]** prechádzajte medzi nájdenými sieťami. Na konci zoznamu môžete nanovo spustiť vyhľadávanie (**[Nové vyhľadávanie]**), zvoliť pevné pripojenie (**[Kábel]**) alebo manuálne nakonfigurovať pripojenie (**[Manuálna konfigurácia]**).
- Ak sa požadovaná sieť nenájde alebo nezobrazí SSID (Service Set Identification – označenie siete), je sieť pravdepodobne skrytá alebo mimo dosahu. V takomto prípade skúste pripojenie manuálne nakonfigurovať.

14.2.2 Bezdrôtové pripojenie (WLAN)

V závislosti od siete máte na výber rôzne možnosti pre vytvorenie spojenia so sieťou.

Siete, ktoré podporujú spojenie WPS (Wi-Fi Protected Setup), sú v zozname označené na začiatku [WPS].

V prípade ostatných sietí ide o otvorené siete alebo spojenia, ktoré využívajú metódu zabezpečenia PSK = Pre-Shared-Key (zdieľaný kľúč).

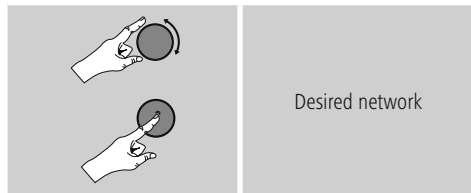

WPS/PSK/Otvorené spojenie

Spojenie WPS umožňuje jednoduché a napriek tomu zabezpečené pripojenie rádia na sieť. K dispozícii sú dve možnosti. Nakonfigurovanie spojenia prostredníctvom PBC = Push-Button-Configuration (konfigurácia stlačením tlačidla) alebo metódou PIN, pri ktorej vás webové rozhranie vášho routera vyzve, aby ste zadali náhodne vygenerovaný číselný kód.

Konfigurácia PBC

- Zvoľte požadovanú sieť. (Označená predponou [WPS])
- Následne v menu WPS zvoľte možnosť Push Button a výber potvrdíte stlačením tlačidla [enter/navigate].
- Stlačte tlačidlo WPS na vašom routeri resp. aktuálnom AP. Často je to možné vykonať aj cez príslušné webové rozhranie.
- Presný postup nájdete v návode na používanie vášho routera/AP.
- Po zahájení procesu aj na routeri/AP, malo by sa rádio pripojiť a sieťové spojenie by malo byť k dispozícii.

- Alternatívne je možné konfiguráciu prostredníctvom PBC vyvolať aj v internetových nastaveniach rádia.

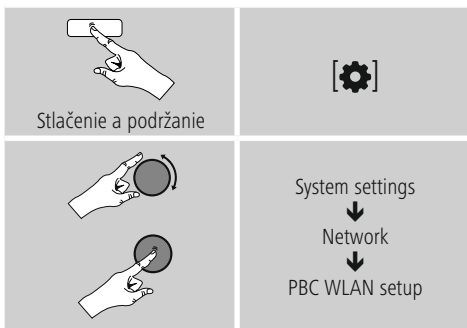

Konfigurácia PIN

- Zvoľte požadovanú sieť. (Označená predponou [WPS])
- Následne v menu WPS zvoľte možnosť PIN a výber potvrdíte stlačením tlačidla [enter/navigate].
- Rádio teraz vygeneruje 8-miestny kód, ktorý musíte zadať vo webovom rozhraní resp. grafickom užívateľskom rozhraní vášho routera AP.
- Ďalšie informácie ku konfigurácii routera/AP nájdete v príslušnej príručke.

Preskočiť WPS/Konfigurácia Pre-Shared-Key (PSK)

- Zvoľte položku Preskočiť WPS a dostanete sa na zadanie kľúča.
- V prípade sietí, ktoré nepodporujú WPS, sa dostanete priamo na tento vstup.
- Zadajte do vstupného poľa kompletný kľúč a potvrdte tlačidlom **OK**.
- Ak ste zadali správny kľúč, spojí sa rádio s prístupovým bodom a pripojí sa na internet.

Poznámka

- Pre-Shared-Key (kľúč) býva často uvedený na zadnej strane routera / AP.
- Pri zadávaní kľúča dbajte na dodržiavanie písania veľkých a malých písmen.



Otvorená sieť/nezabezpečená sieť

Poznámka

- Odporúčame vám, aby ste nikdy nevyužívali nezabezpečené pripojenie a aby ste svoju sieť vždy chránili proti prístupu cudzích osôb.
- Ak vami požadovaná sieť nie je chránená bezpečnostnými opatreniami, stačí, ak sieť vyberiete zo zoznamu a výber potvrdíte. Rádío sa potom ihneď spojí s prístupovým bodom.

14.2.3 Manuálna konfigurácia sieťového spojenia

- Pre manuálne nakonfigurovanie sieťového spojenia postupujte nasledovne:

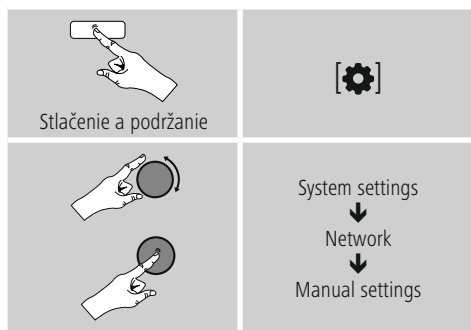

Manuálna konfigurácia bezdrôtového spojenia (WLAN) – DHCP aktívny

- Vyberte možnosť **Bezdrôtové spojenie**.
- Vyberte možnosť **DHCP aktívny**.
- Zadajte do vstupného poľa kompletne SSID (názov siete) a potvrdte tlačidlom **OK**.
- Vyberte teraz príslušnú metódu zabezpečenia siete. Túto zistíte z konfigurácie vášho routera/AP.
- V závislosti od zvoleného kódovania musíte potom skôr, ako sa spojenie vytvorí, zadať kľúč siete.

Manuálna konfigurácia bezdrôtového spojenia (WLAN) – DHCP neaktívny

Táto metóda zodpovedá konfigurácii pri aktivovanom serveri DHCP (**Manuálna konfigurácia bezdrôtového pripojenia (WLAN) – DHCP aktívny**), musíte však navyše zadať parametre siete ako je IP adresa, subnet mask, adresa gateway a DNS (primárny a sekundárny). Tieto informácie nájdete na webovom rozhraní vášho routera/AP alebo vám ich poskytne váš správca siete. Ak ste údaje správne zadali, potvrdte vstup.. Následne sa rádío pokúsi o vytvorenie spojenia.

14.2.4 Zobrazenie nastavení

Tu nájdete najdôležitejšie informácie o všetkých sieťových spojeniach, ktoré rádío v súčasnosti využíva resp. ktoré boli nakonfigurované, napr.: adresa MAC, región WLAN, DHCP aktívny/neaktívny, SSID, IP adresa, subnet mask, adresa gateway, DNS (primárny/ sekundárny), atď.

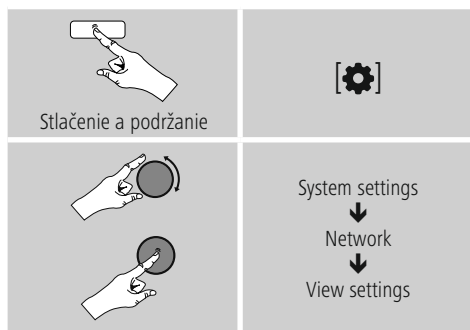

14.2.5 Odstránenie sieťových profilov

Rádio automaticky ukladá všetky úspešne zrealizované sieťové spojenia (profily). Takto sa môže rádio pri opakovaných pokusoch o pripojenie, napr. po prerušení napájania, spojiť s niektorou zo sietí bez toho, aby ste museli nanovo zadávať prístupové údaje.

- Pre vymazanie jednotlivých sieťových profilov postupujte nasledovne:

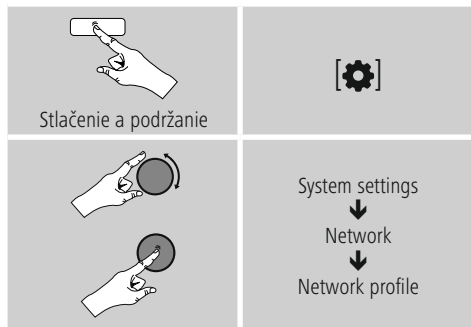

- Vyberte príslušný sieťový profil a stlačte [**enter/navigate**], aby ste ho odstránili.
- Sieťový profil sa vymaže, ak bezpečnostný dopyt potvrdíte pomocou **ÁNO**.
- Aktívny/aktuálne využívaný profil nie je možné vymazať.

Poznámka

- Skôr, ako rádio postúpíte (predáte, darujete, atď.) inej osobe, odporúčame vám, aby ste obnovili výrobné nastavenia.
- Tým sa kompletne vymažú všetky uložené sieťové údaje a spojenia.

14.2.6 Zachovanie sieťového spojenia

Pri tomto nastavení ide o funkciu energetickej úspory rádia.

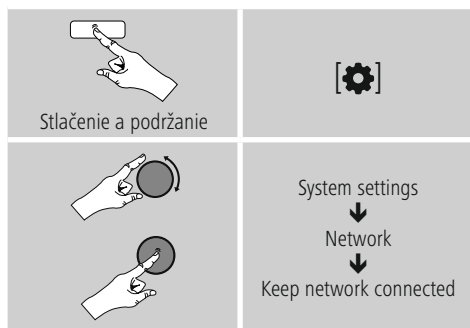

Pri deaktivovanej funkcii (**NIE #**) sa sieťový modul vypne, ak rádio aktívne nevyužíva sieťové spojenie (napr. v režime standby). Po vypnutí týmto spôsobom nie je možné získať prístup k rádiu cez PC, smartphone alebo tablet. Ak využívate streaming alebo ovládanie prostredníctvom aplikácie, musíte túto položku menu aktivovať (**ÁNO #**). Štandardne je táto funkcia deaktivovaná.

14.3 Nastavenia času

Na nastavenia času sa dostanete nasledovne:

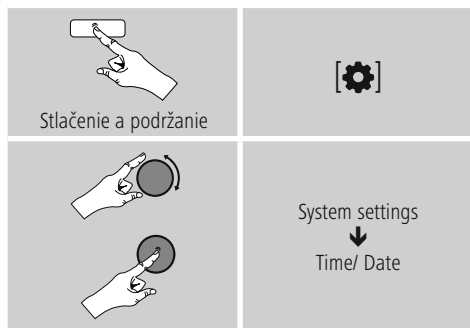

Automatická aktualizácia Aktualizovať cez internet

Pri voľbe tejto možnosti sa čas a dátum nastavujú automaticky cez internetové spojenie. Okrem toho zvolíte časové pásmo miesta, na ktorom sa nachádzate (**Nastavenie časového pásma**) a ak si to želáte aj prestavenie na letný/zimný čas (**Letný/zimný čas → ZAPNUTÉ**).



14.4 Jazyk

Ak chcete zmeniť jazyk, ktorý bol nastavený pred alebo pri prvom uvedení rádia do prevádzky, postupujte nasledovne:

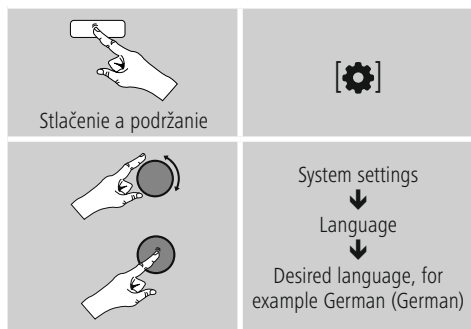

14.5 Výrobné nastavenie

Ak chcete na rádiu obnoviť nastavenia výrobcu (stav pri dodávke), postupujte nasledovne:

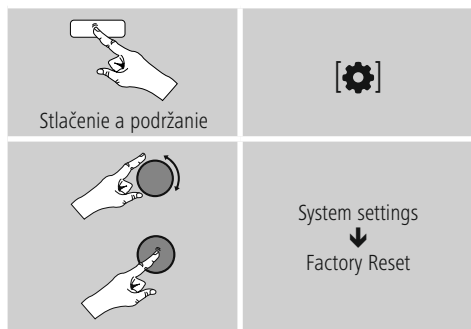

• Pre obnovenie výrobných nastavení potvrdíte nasledujúci dopyt pomocou **ÁNO**.

Všetky uskutočnené nastavenia sa vymažú.

Poznámka

- Niektoré problémy a chybné funkcie je možné odstrániť obnovením výrobných nastavení.
- Všetky prednastavenia ako ekvalizér, obľúbené stanice a sieťové profily sa nenávratne vymažú.

14.6 Aktualizácia softvéru

Softvér pre naše rádiá neustále zdokonalujeme a dopĺňame novými vlastnosťami, aby sme odstránili prípadné chyby a rozšírili rozsah funkcií.

Odporúčame vám, aby ste dostupné aktualizácie nainštalovali vždy na svojom rádiu.

• Postupujte nasledovne:

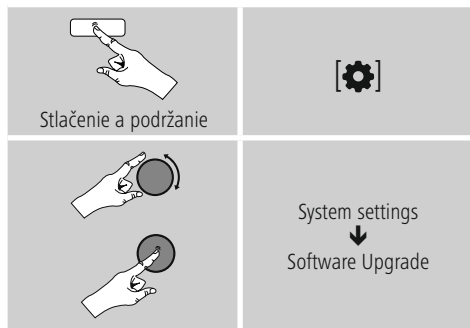

- Ak zvolíte Automatická aktualizácia (ÁNO), bude rádio pravidelne automaticky kontrolovať, či je dostupná nová aktualizácia softvéru. (odporúčanie)
- Ak chcete aktualizácie softvéru vyhľadávať manuálne, zvolíte Vyhľadávať aktualizácie.

Upozornenie

- Skôr, ako spustíte aktualizáciu softvéru, zabezpečte stabilné napájanie.
- Prerušenie napájania počas aktualizácie softvéru môže viesť k trvalému poškodeniu rádia!

14.7 Sprievodca nastavením

Sprievodcu nastavením (**pozri Sprievodca nastavením**) môžete kedykoľvek spustiť nanovo nasledujúcim spôsobom:



14.8 Info

• Pre zobrazenie aktuálnych informácií o hardvéri a softvéri rádia (verzie, názov zariadenia, ID rádia...) postupujte nasledovne:

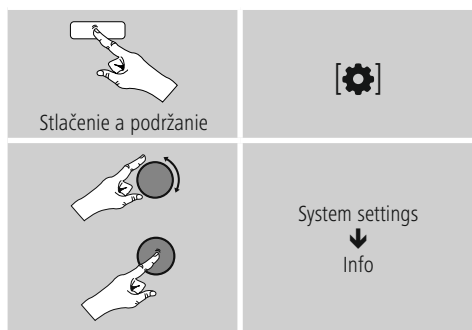

• Ak ste zaregistrovali svoje rádio na online portáli spoločnosti Frontier Silicon (<http://www.wifiradio-frontier.com>), môžete aj tam nájsť ID rádia.

14.9 Podsvietenie

Podsvietenie pre jednotlivé režimy (prevádzka, standby, sleep) môžete nastaviť pre každý režim zvlášť.

• Postupujte nasledovne:

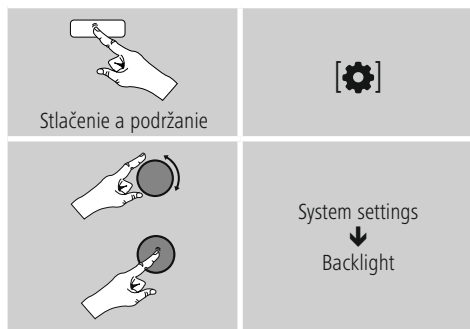

- Pre **režim prevádzka** a **sleep** môžete vybrať z rôznych stupňov jasu.
- Pre **režim standby** zvolíte tiež jeden stupeň jasu pre podsvietenie v režime standby (**podsvietenie displeja**). Alternatívne môžete podsvietenie v režime standby vypnúť (**Podsvietenie displeja** → **Vypnuté**).
- Pod položkou **Timeout (s)** vyberte časový interval. Ak sa rádio nachádza v režime standby, stlačte [**enter/navigate**], ak chcete, aby displej po nastavený časový interval bol podsvietený stupňom jasu ako v režime prevádzky.
- Alternatívne môžete túto funkciu deaktivovať (**Timeout (s)** → **Vypnuté**).



14.10 AUX: Auto standby

V režime **Aux in (Auxiliary Input)** sa rádio štandardne po 15 minútach prepne automaticky do režimu standby. Ak chcete túto funkciu deaktivovať (**NIE**) resp. aktivovať (**ÁNO**), postupujte nasledovne:

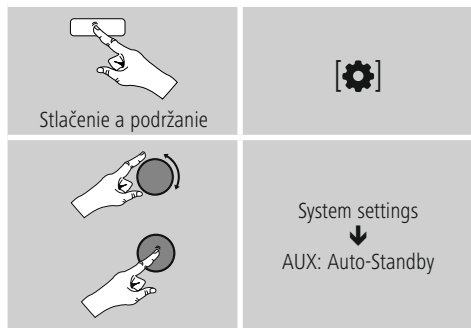

15. Spotify

Vďaka Spotify Connect máte prístup na milión skladieb, ktoré môžete preniesť na svoje rádio, vychutnať si ich cestou na svojom smartphone alebo ich využívať na svojom PC alebo smartphone.

Predpoklady:

- Na svojom zariadení s operačným systémom Android/iOS musíte mať nainštalovanú aplikáciu Spotify.
- Túto si môžete stiahnuť z Play Store alebo z Apple App Store. Po inštalácii spustíte aplikáciu a prihláste sa resp. zaregistrujete sa so svojimi prihlasovacími údajmi.
- Potrebuje svoj účet Spotify Premium Account (informácie na adrese www.spotify.de)
- Rádio a zariadenie s operačným systémom Android/iOS, na ktorom je nainštalovaná aplikácia Spotify, musia sa nachádzať v tej istej sieti.

Použitie:

- Spustíte ako zvyčajne prehrávanie playlistu/titulu v aplikácii Spotify.
- Zobrazia sa obvyklé informácie k prehrávaniu ako názov albumu, titul atď.
- Na dolnom okraji obrazovky sa zobrazuje logo Spotify Connect  ako aj dostupné zariadenia.
- Zvoľte Dostupné zariadenia, aby ste sa dostali na stránku s prehľadom všetkých dostupných zariadení v sieti.
- Vyberte rádio. Audio reprodukcia sa teraz uskutoční cez rádio.

Po úspešnom pripojení sa logo Spotify Connect  ako aj názov zariadenia zobrazia zelenou farbou.

Po úspešnom prvom pripojení:

Aktivujte cez hlavné menu alebo opakovaným stlačením tlačidla **[mode]** na rádiu režim prevádzky **Spotify (Spotify Connect)**:

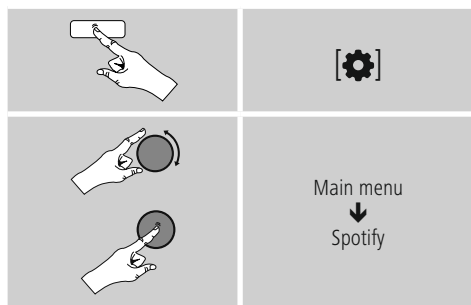

16. UNDOK – všetko máte vo vlastných rukách



Powered by
UNDOK
MULTIROOM

Pomocou aplikácie UNDOK vyvinutej spoločnosťou Frontier Silicon môžete mať cez váš smartfón plnú kontrolu nad rádiami a reproduktormi. Nezáleží na tom, či prvýkrát nastavujete zariadenie, konfigurujete ekvalizér a multiroom alebo spravujete svoje obľúbené stanice – aplikácia UNDOK ponúka všetky funkcie na smartfóne alebo tablete a poskytuje tak ešte viac pohodlia.

16.1 Vytvorenie multiroom skupiny na rádiu

16.1.1 Všeobecné informácie

- Všetky rádiá musia byť spojené s tou istou sieťou cez LAN alebo WLAN.
- V tejto časti je vysvetlené, ako sa multiroom na zariadeniach vytvorí a spravuje.
- Multiroom skupina môže pozostávať z maximálne piatich zariadení (1 x master a 4 x client).

Poznámka

Vysvetlenie pojmov master (primárne zariadenie) a client (sekundárne zariadenie)

- Master je zdrojové zariadenie, ktoré prenáša svoje aktuálne prehrávanie na všetky ostatné zariadenia (client).
- V prípade prehrávania cez Bluetooth alebo z CD môže byť primárnym zariadením (master) iba to zariadenie, ktoré disponuje príslušným príjmom, resp. technológiou prehrávania.

Pre multiroom skupinu sú dostupné iba nasledujúce skupiny (v závislosti od príslušnej technológie na rádiu).

- **Spotify Connect**
- **Internetové rádio**
- **DAB rádio**
- **FM rádio**
- **Vstup Aux In**
- **WiFi stream (kompatibilné s DNLA) a sieťové prehrávanie UPnP**
- **Prehrávanie z USB**
- **Prehrávanie CD**
- **Bluetooth**

16.1.2 Vytvorenie skupiny

- Ak chcete vytvoriť novú skupinu, prejdite do nastavení systému a vyberte možnosť Multiroom.
- Vyberte možnosť Vytvoriť novú skupinu.
- Zadajte názov pre novú vytvorenú skupinu a potvrdte ho tlačidlom [OK].

16.1.3 Zobrazenie bližších informácií

- Výber tejto možnosti informuje o aktuálnom stave rádia/reproduktora v príslušnej skupine.
- Pole Stav zobrazuje, či je zvolené zariadenie primárne (master) alebo sekundárne (client).

16.1.4 Pridanie sekundárnych zariadení (clients) do skupiny

- Ak je zvolené zariadenie primárne (master), môžete prostredníctvom možnosti Pridať sekundárne zariadenie (client) pridať (ďalšie) sekundárne zariadenia.
- Výber tejto možnosti zobrazí zoznam zariadení, ktoré sa nachádzajú v sieti. Zariadenia, pred ktorými je zobrazená hviezdička, sú už sekundárnymi zariadeniami skupiny.
- Ako sekundárne zariadenia skupiny môžete pridať iba zariadenia bez hviezdičky.

16.1.5 Zobrazenie sekundárnych zariadení (clients)

- Možnosť Zobraziť sekundárne zariadenia (clients) zobrazí všetky zariadenia aktuálnej skupiny.



16.1.6 Opustenie skupiny

- Prostredníctvom možnosti Odstrániť zo skupiny odstránite z aktuálnej skupiny sekundárne zariadenie, ktoré práve ovládate.
- Odstránenie potvrdíte tlačidlom [OK].

16.1.7 Zmazanie skupiny

- Ak chcete zmazať celú skupinu, zvolte možnosť Zmazať skupinu.
- Upozorňujeme, že skupinu môžete zmazať iba na primárnom zariadení tejto skupiny.

17. Údržba a starostlivosť

- Na čistenie tohto výrobku používajte len navrhnutú utierku, ktorá nepúšťa vlákna a nepoužívajte žiadne agresívne čistiace prostriedky.
- Dbajte na to, aby do výrobku nevnikla voda.

18. Vylúčenie záruky

Firma Hama GmbH & Co KG neručí/nezodpovedá za škody vyplývajúce z neodbornej inštalácie, montáže alebo neodborného používania výrobku alebo z nerešpektovania návodu na použitie a/alebo bezpečnostných pokynov.

19. Servis a podpora

S otázkami týkajúcimi sa výrobku sa prosím obráťte na poradenské oddelenie firmy Hama.
Hotline: +49 9091 502-115 (nem./angl.)
Ďalšie informácie o podpore nájdete tu:
www.hama.com

20. Pokyny pre likvidáciu

Ochrana životného prostredia:



Európska smernica 2012/19/EU a 2006/66/EU stanovuje: Elektrické a elektronické zariadenia, rovnako ako batérie sa nesmú vyhadzovať do domáceho odpadu. Spotrebiteľ je zo zákona povinný zlikvidovať elektrické a elektronické zariadenia, rovnako ako batérie na miesta k tomu určené. Symbolizuje to obrázok v návode na použitie, alebo na balení výrobku. Opätovným využitím alebo inou formou recyklácie starých zariadení/batérií prispievate k ochrane životného prostredia.

21. Vyhlásenie o zhode

CE Hama GmbH & Co KG týmto vyhlasuje, že rádiové zariadenie typu [00054844, 00054851] je v súlade so smernicou 2014/53/EÚ. Úplné EÚ vyhlásenie o zhode je k dispozícii na tejto internetovej adrese: www.hama.com -> 00054844, 00054851 -> Downloads

Frekvenčné pásmo resp. pásma	WiFi: 2.412 - 2.472GHz WiFi: 5.150 - 5.350 GHz WiFi: 5.470 - 5.725 GHz
Maximálny vysokofrekvenčný	WiFi: 2.4GHz / 17dBm (EIRP) WiFi: 5GHz / 16.5dBm (EIRP)

Obmedzenia alebo požiadavky na

Belgicko, Bulharsko, Česká republika, Dánsko, Nemecko, Estónsko, Írsko, Grécko, Španielsko, Francúzsko, Chorvátsko, Taliansko, Cyprus, Lotyšsko, Litva, Luxembursko, Maďarsko, Malta, Holandsko, Rakúsko, Poľsko, Portugalsko, Rumunsko, Slovinsko, Slovensko, Fínsko, Švédsko, Spojené kráľovstvo



Upozornenie

Keď sa používajú kanály 36-64 (frekvencia 5,150 GHz – 5,350 GHz) v 5 GHz WLAN, môže sa výrobok používať len v uzavretých priestoroch.



hama®

Hama GmbH & Co KG
86652 Monheim/Germany
www.hama.com

The Spotify software is subject to third party licenses found here:
www.spotify.com/connect/third-party-licenses

All listed brands are trademarks of the corresponding companies. Errors and omissions excepted, and subject to technical changes. Our general terms of delivery and payment are applied.