

00054236
00054237
(DIR355BT)

hama



Digital Radio

Digital-Radio

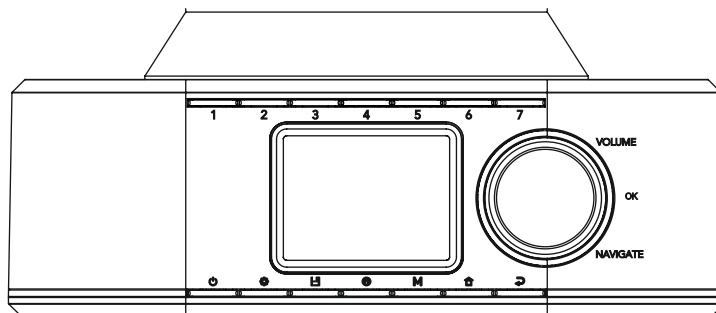

Operating Instructions / Bedienungsanleitung / Mode d'emploi / Instrucciones de uso /
Руководство по эксплуатации / Istruzioni per l'uso / Gebruiksaanwijzing / Οδηγίες χρήσης / Instrukcja obsługi /
Használati útmutató / Návod k použití / Návod na použitie / Manual de instruções / Kullanma kılavuzu /
Manual de utilizare / Bruksanvisning / Käyttöohje / Работна инструкция / Betjeningsvejledning / Manuelt stasjonssøk



1. Índice

1. Índice	2
2. Introdução	5
2.1 Explicação dos símbolos de aviso e das observações.	5
2.2 Conteúdo da embalagem.	5
3. Indicações de segurança	6
4. Informações e indicações antes da colocação em funcionamento	7
5. Vista geral do rádio e dos acessórios	8
5.1 Vista da parte de trás.	8
5.2 Vista da parte da frente.	9
5.3 Montagem com dispositivo de retenção.	10
5.4 Montagem com sistema de encaixe.	10
6. Conceito de operação	11
6.1 Operação geral.	11
6.2 Menu de definições.	11
6.3 Gestão dos favoritos.	12
7. Colocação em funcionamento	13
7.1 Ligar o rádio e colocá-lo em funcionamento.	13
7.2 Preparar a ligação à rede/à Internet.	14
7.3 Ligação WLAN/Wi-Fi (rede sem fios).	14
8. Navegação e comando	15
8.1 Possibilidades de operação.	15
8.2 Seleção do idioma.	15
8.3 Assistente de configuração.	15
8.4 Acerto da data/hora.	15
8.5 Manter a ligação de rede.	16
8.6 Assistente de ligação à rede.	16
8.7 Gestão dos favoritos.	17
8.8 Informações apresentadas no ecrã.	18
9. Estrutura de menus	19
10. Rádio DAB	20
10.1 Lista de estações.	20
10.2 Pesquisa total.	20
10.3 Eliminar estações inativas.	20
10.4 DRC - Dynamic Range Control.	20
10.5 Sequência das estações.	20



11. Rádio da Internet e Podcasts	21
11.1 País (com base no endereço IP do rádio)	21
11.2 Histórico (indisponível ou inexistente aquando da primeira configuração)	21
11.3 Pesquisa	21
11.4 Países	21
11.5 Populares	22
11.6 Descobrir	22
11.7 Adicionar estações e criar/manter listas de favoritos próprias (vai precisar de um Web browser)	22
11.8 Aceder à interface de gestão	23
11.9 Adicionar as suas próprias estações	24
11.10 Eliminar estações	25
12. Spotify Connect	26
13. Rádio UHF	27
13.1 Pesquisa automática de estações	27
13.2 Pesquisa manual de estações	27
13.3 Definições	27
14. AUX-In (reprodução de fontes externas)	28
15. Reprodução por Bluetooth® (RX)	29
15.1 Ligar um dispositivo fonte	29
15.2 Reprodução por Bluetooth®	29
15.3 Outras definições	29
16. Rotinas	30
16.1 Modo de suspensão	30
16.2 Alerta de alarme	30
16.3 Temporizador	31
17. Definições do sistema - Vista geral	32
18. Rede e Áudio	33
18.1 Definições de Internet	33
18.1.1 Assistente de ligação à rede	33
18.1.2 Estabelecer a ligação a uma rede WLAN	33
18.1.3 Pre-shared-key (PSK)	34
18.1.4 PIN	34
18.1.5 Configuração com WPS	35
18.1.6 Mostrar definições	35
18.1.7 Definições manuais	35
18.2 Recetor Bluetooth® (BT RX)	38
18.2.1 Recetor Bluetooth®	38
18.3 Equalizador	39



19. Definições do ecrã40
19.1 Iluminação do ecrã	40
19.1.1 Modo de operação	40
19.1.2 Modo de standby	40
19.1.3 Modo de suspensão	40
19.2 Esquema de cores	40
20. Sistema41
20.1 Assistente de configuração	41
20.2 Acerto da data/hora	41
20.2.1 Acerto da data/hora	41
20.2.2 Sincronização da hora	41
20.2.3 Exibição da hora	42
20.2.4 Definir o fuso horário	42
20.2.5 Hora de verão/inverno	42
20.3 Idioma	42
20.4 Auto-standby	42
20.5 Atualização do software	42
20.6 Definições de fábrica	42
21. Acerca - Informações sobre o sistema43
21.1 Informação	43
21.2 Política de privacidade	43
22. Dados técnicos44



2. Introdução

Muito obrigado por se ter decidido por este produto Hama! Antes de utilizar o produto, leia atentamente todas as indicações e observações deste manual. Em seguida, guarde-o num local seguro, para o poder consultar sempre que necessário. Se transferir o produto para um novo proprietário, entregue também este manual de instruções.

2.1 Explicação dos símbolos de aviso e das observações

Perigo de choque elétrico



Este símbolo chama a atenção para o perigo de toque em partes não isoladas do produto que podem ser condutoras de uma tensão perigosa e apresentar, assim, perigo de choque elétrico.

Aviso



Este símbolo é utilizado para identificar informações de segurança ou para chamar a atenção para perigos e riscos especiais.

Observação



Este símbolo é utilizado para identificar informações de segurança adicionais ou para assinalar observações importantes.

2.2 Conteúdo da embalagem

- Rádio digital DIR355BT
- Fonte de alimentação (18 V/2,6 A)
- Ligaçãõ de aperto
- União roscada
- Suporte para armário
- Parafusos para suporte para armário
- Instruções resumidas (multilingues)

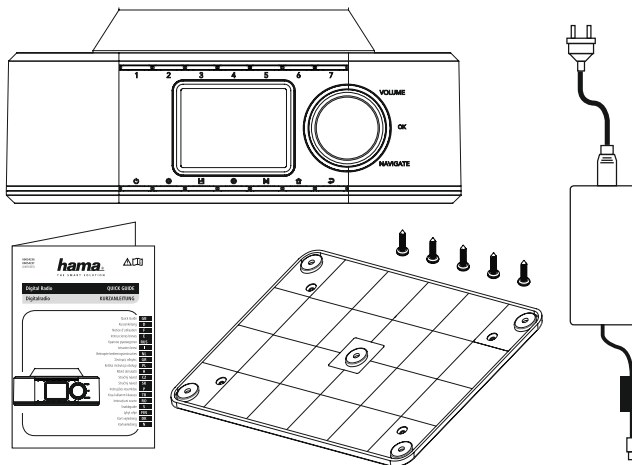



3. Indicações de segurança

- O produto está previsto apenas para utilização privada e não comercial.
- Proteja o produto da sujidade, da humidade e do sobreaquecimento, e utilize-o apenas em ambientes secos.
- Tal como qualquer outro dispositivo elétrico, este produto não pode ser manuseado por crianças!
- Nunca deixe cair o produto, nem o submeta a choques fortes.
- Nunca utilize o produto fora dos limites de desempenho indicados nos dados técnicos.
- Mantenha o material da embalagem fora do alcance de crianças. Perigo de asfixia.
- Elimine imediatamente o material da embalagem em conformidade com as normas locais aplicáveis.
- Não introduza alterações no produto. Se o fizer, a garantia deixará de ser válida.
- Nunca utilize o produto diretamente ao pé de aquecimentos ou de outras fontes de calor, nem o exponha à incidência direta dos raios de sol.
- Nunca utilize o produto em áreas em que não sejam permitidos dispositivos eletrónicos.
- Utilize o produto sempre só em condições climáticas moderadas.
- O produto destina-se unicamente a uma utilização dentro de edifícios.
- Nunca utilize o produto em ambientes húmidos e evite os salpicos de água.
- Instale todos os cabos de forma a que não se possa tropeçar neles.
- Não dobre nem esmague o cabo.
- Para desligar o cabo, faça-o sempre puxando a ficha e nunca puxando o próprio cabo.

Perigo de choque elétrico



- Nunca abra o produto, nem o utilize caso esteja danificado.
- Nunca utilize o produto se o adaptador de CA, o cabo de adaptação ou o cabo de alimentação estiverem danificados.
- Nunca tente manter ou reparar o produto. Qualquer trabalho de manutenção deve ser executado por técnicos especializados.

Aviso



- Pressão acústica mais elevada!
- Risco de lesões auditivas.
- Para não perder a audição, evite ouvir com um volume de som mais alto durante um período longo.
- Mantenha sempre um volume de som não exagerado. Um volume de som alto, mesmo durante um período curto, poderá causar lesões auditivas.
- A utilização do produto limita-o na percepção do ruído ambiente. Por isso, enquanto utiliza o produto não conduza ou opere máquinas.





4. Informações e indicações antes da colocação em funcionamento

Este rádio permite-lhe utilizar praticamente todas as funções, com todo o conforto, a partir do smartphone ou do tablet. Para o poder fazer, descarregue a app gratuita UNDOK (para iOS e Android).

Indicações sobre a app UNDOK

Encontrará uma descrição detalhada da app UNDOK e de todas as suas funções no nosso guia UNDOK em:

www.hama.com -> 00054236 -> Downloads

www.hama.com -> 00054237 -> Downloads

Nota – Otimizar a receção

- Para obter a melhor qualidade de receção possível, certifique-se de que a antena foi totalmente estendida e de que está alinhada na vertical.
- Se necessário, deve experimentar diferentes localizações para conseguir a melhor receção possível.



5. Vista geral do rádio e dos acessórios

5.1 Vista da parte de trás

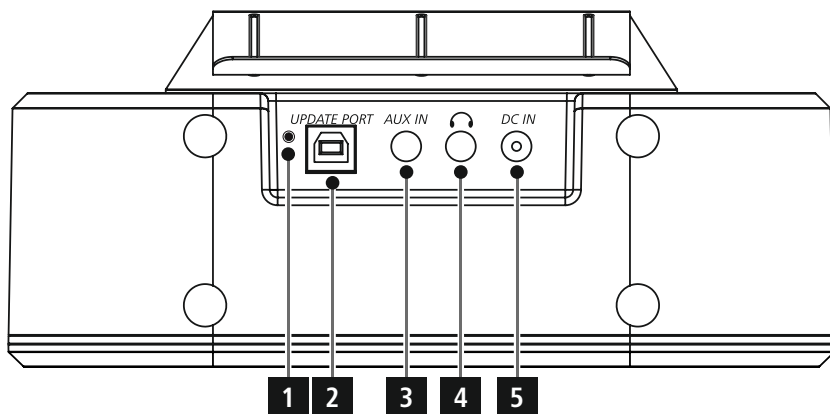

N.º	Designação	Função
1	Antena	Antena para receção de sinais DAB e de FM
2	Update Port	Porta USB-B para atualização do firmware
3	Aux In (3,5 mm)	Ligação analógica a fontes áudio externas por meio de cabo com ficha Jack de 3,5 mm
4	Ligação para auscultadores (3,5 mm)	Ligação analógica a auscultadores com fios por ficha Jack de 3,5 mm
5	Ligação à rede	Ligação do adaptador de rede fornecido à alimentação de energia



5.2 Vista da parte da frente

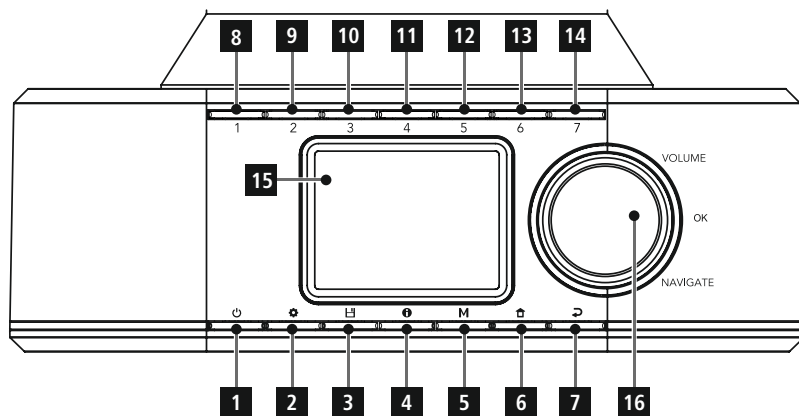

N.º	Botão	Designação
1		Botão [POWER]
2		Botão [MENU]
3		Botão [PRESET]
4		Botão [INFO]
5		Botão [MODE]
6		Botão [HOME]
7		Botão [BACK]
8	1	Botão [PRESET 1]

N.º	Botão	Designação
9	2	Botão [PRESET 2]
10	3	Botão [PRESET 3]
11	4	Botão [PRESET 4]
12	5	Botão [PRESET 5]
13	6	Botão [PRESET 6]
14	7	Botão [PRESET 7]
15		Ecrã
16		[VOLUME] / [OK] / [NAVIGATE]



5.3 Montagem com dispositivo de retenção

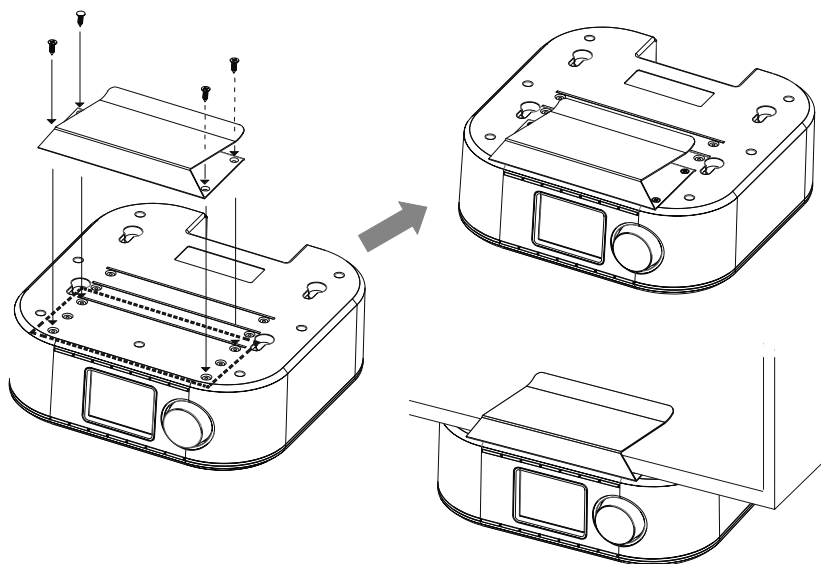

5.4 Montagem com sistema de encaixe

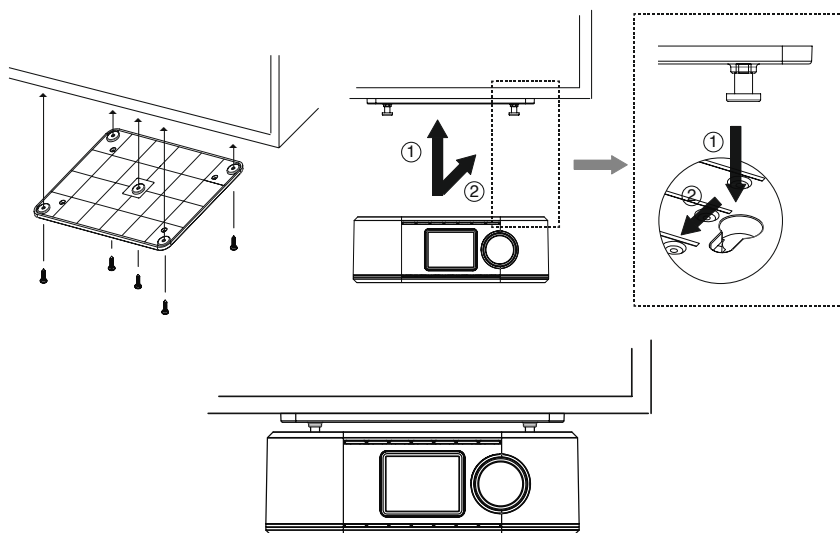



6. Conceito de operação

6.1 Operação geral

Símbolo	Designação	Função
	Símbolo da mão	Premir uma vez
	Símbolo da mão	Premir várias vezes
	Símbolo da mão	Premir repetidamente
	Símbolo da mão	Manter premido 3 segundos

Botão	Comando à distância	Designação	Função
		Botão rotativo Navegação	<ul style="list-style-type: none">• Navegação para a frente no menu atual• Navegação para trás no menu atual• Reduz o volume de som da reprodução em curso• Aumenta o volume de som da reprodução em curso
		Botão rotativo Botão [OK]	<ul style="list-style-type: none">• Botão de confirmação para abrir os menus realçados ou as funções realçadas• Alterna entre as diversas formas de apresentação (imagem em ecrã inteiro/ecrã dividido)• Manter premido mais tempo: desliga e liga o rádio
		Botão [INFO]	Altera o conteúdo das informações apresentadas para cada estação (estilo/artista/informações)
		Botão [MODE]	Premido repetidamente, são alternadamente apresentados os vários modos de operação
		Botão [HOME]	Todos os menus são fechados e volta a ser apresentado o ecrã de reprodução

6.2 Menu de definições

Botão	Comando à distância	Designação	Função
		Botão [SETTINGS]	Abre o menu de definições do modo que estiver ativo
		Botão [BACK]	<ul style="list-style-type: none">• Abre a pesquisa de estações/lista de estações (DAB)• Alterna entre a regulação do volume de som e o ajuste manual de frequências (UHF)• Volta ao menu anterior



6.3 Gestão dos favoritos

Botão	Comando à distância	Designação	Função
	1	Botão [PRESET 1]	<ul style="list-style-type: none">• Premir brevemente: acede à posição de memória dos favoritos 1 para ouvir a reprodução em curso• Manter premido mais tempo: memoriza a estação que está a ouvir na posição de memória dos favoritos 1
	2	Botão [PRESET 2]	<ul style="list-style-type: none">• Premir brevemente: acede à posição de memória dos favoritos 2 para ouvir a reprodução em curso• Manter premido mais tempo: memoriza a estação que está a ouvir na posição de memória dos favoritos 2
			
	-	Botão [PRESET 7]	<ul style="list-style-type: none">• Premir brevemente: acede à posição de memória dos favoritos 7 para ouvir a reprodução em curso• Manter premido mais tempo: memoriza a estação que está a ouvir na posição de memória dos favoritos 7
		Botão [PRESET]	<ul style="list-style-type: none">• Premir brevemente: acede à lista de favoritos para seleccionar os favoritos• Manter premido mais tempo: acede à lista de favoritos para memorizar a estação seleccionada



7. Colocação em funcionamento

7.1 Ligar o rádio e colocá-lo em funcionamento

Aviso



- Ligue o produto exclusivamente a uma tomada elétrica adequada e ligada à rede pública de energia. A tomada elétrica deve estar localizada perto do produto e deve ser facilmente acessível.
 - Desligue o produto da rede elétrica com o interruptor de ligar/desligar – se o produto não tiver esse interruptor, retire a ficha da tomada elétrica.
 - No caso de tomadas múltiplas, certifique-se de que os aparelhos ligados não excedam o consumo total de energia permitido.
 - Desligue o produto da rede elétrica quando não o utilizar durante um período prolongado.
- Ligue o cabo de alimentação a uma tomada elétrica corretamente instalada e facilmente acessível.
 - A fonte de alimentação foi concebida para uma tensão elétrica de 100 a 240 V e, por conseguinte, pode ser utilizada em quase todas as redes elétricas à base de corrente alternada. Tenha em atenção que, para tal, pode ser necessário um adaptador específico do país.
 - Poderá encontrar uma seleção adequada de produtos em www.hama.com.

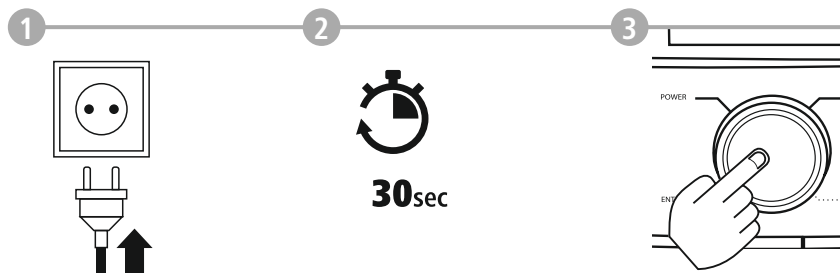

Depois de ter ligado o produto à tomada, o produto é inicializado.
O rádio é iniciado.

7.2 Preparar a ligação à rede/à Internet

Pode integrar este rádio numa rede local. Para receber rádio da Internet ou aceder a conteúdos multimédia não guardados localmente (streaming, como, por ex., o Spotify Connect), a rede também tem de estar ligada à Internet.

7.3 Ligação WLAN/Wi-Fi (rede sem fios)

- Certifique-se de que o router está ligado e de que existe uma ligação à Internet/rede.
- Se ainda não estiver ligada, ative a ligação WLAN do seu router.
- Caso tenha dúvidas relativamente à configuração do router, utilize o manual de instruções do router para o diagnóstico de falhas/resolução de problemas.
- É apresentada uma descrição precisa da configuração da ligação WLAN na secção **18.1.1 Assistente de ligação à rede**.

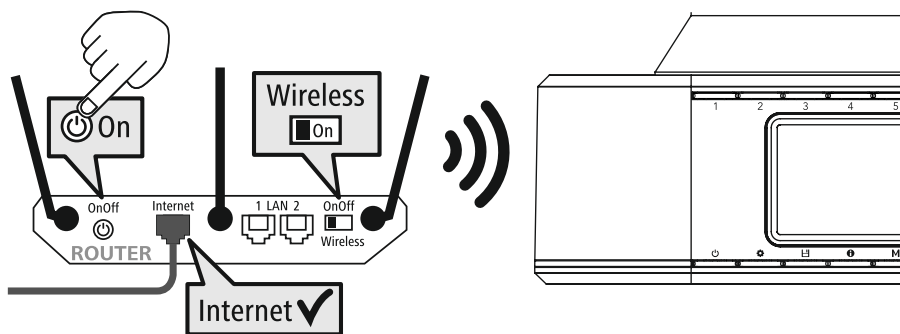



8. Navegação e comando

Depois de o rádio ter sido inicializado pela primeira vez, ligue-o com o botão  (ligar), para poder começar a configurar o produto. Os passos necessários são brevemente explicados abaixo; para informações mais detalhadas consulte os respetivos capítulos com as instruções detalhadas.

8.1 Possibilidades de operação

Consulte as informações sobre a operação geral do rádio no conceito de operação.

O rádio pode ser comandado com:

1. Elementos de comando no aparelho
3. A app gratuita UNDOK para dispositivos Android e iOS

8.2 Seleção do idioma

Depois de concluir o primeiro processo de inicialização, pode selecionar o idioma pretendido para o sistema.

Tenha em atenção que partes da interface são sincronizadas através da Internet, pelo que é possível que algumas passagens não estejam disponíveis no idioma selecionado.

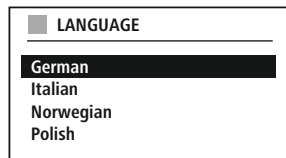

8.3 Assistente de configuração

Para uma primeira colocação em funcionamento simples e rápida (acerto da data e da hora, configuração da ligação à Internet, etc.), recomendamos a execução do assistente de configuração. Se, apesar disso, saltar a configuração inicial com a ajuda do assistente de configuração, obviamente que pode proceder a estas definições através das definições do sistema ou voltar a iniciar o assistente de configuração.

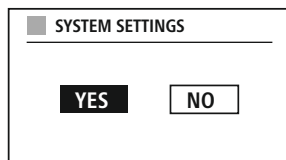

Indicação sobre a operação



Para selecionar uma das definições possíveis, utilize os elementos de comando explicados no conceito de operação. Estes elementos permitem a navegação entre os pontos do menu e a subsequente confirmação da seleção feita. Se se tiver enganado ao fazer uma seleção, pode sempre voltar atrás, ao ponto do menu anterior.

8.4 Acerto da data/hora

O rádio permite apresentar as horas no formato de 12 horas (am/pm) ou no formato de 24 horas. A hora pode ser acertada e atualizada com os diversos métodos de receção (UHF/DAB/DAB+/Internet), pelo que, mesmo que haja uma falha de energia, a hora atual é automaticamente sincronizada. Se desativar a sincronização, corre o risco de, após uma falha de energia, ter de voltar a acertar manualmente as informações da hora e da data.





8.5 Manter a ligação de rede

Esta definição é uma função de poupança de energia do rádio. Se a função for desativada, a funcionalidade de rede assume automaticamente o modo de espera, para reduzir o consumo de energia. Tenha em atenção que, se a funcionalidade de rede estiver desativada, não é possível aceder ao rádio através do PC, do smartphone ou do tablet.

8.6 Assistente de ligação à rede

O assistente de rede ajuda-o com a ligação do rádio à rede local ou à Internet.

Nota – Referência a outra secção deste manual de instruções



Como este capítulo é mais comprido, agradecemos que siga as indicações apresentadas em **18.1.1 Assistente de ligação à rede**.

Quando o assistente de rede é fechado, o assistente de configuração também é.



8.7 Gestão dos favoritos

Consulte o conceito de operação, para ficar a saber como pode guardar conteúdos para os vários modos numa posição de memória e como pode voltar a aceder a esses conteúdos. Tem à sua disposição as posições de memória indicadas abaixo para os métodos de receção disponíveis:

Rádio digital DAB+	30
Rádio analógico UHF/FM	30
Rádio da Internet	30
Spotify Connect	10

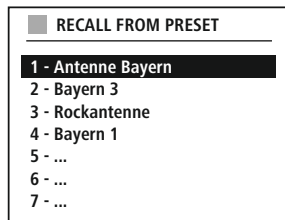

Guardar os favoritos

Comando à distância

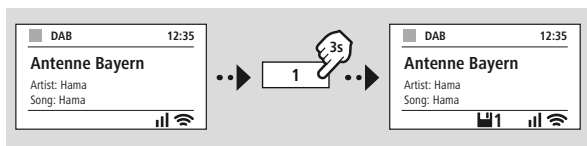

OU

No produto

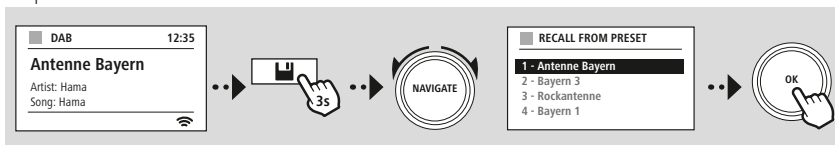

Aceder aos favoritos

Comando à distância

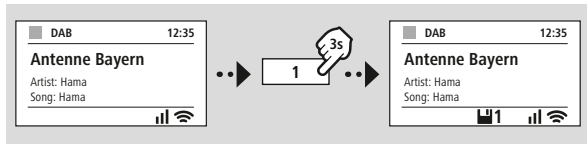

OU

No produto

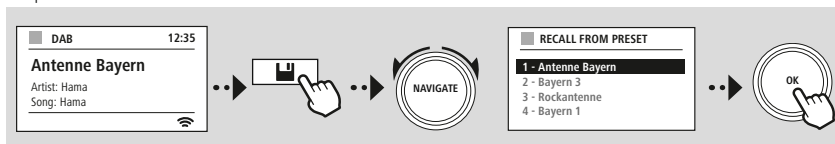



Slideshow



8.8 Informações apresentadas no ecrã

No caso dos modos de reprodução que apresentam conteúdos com imagens, que podem ser, por exemplo, slideshows, logos das estações ou a capa de um álbum, pode selecionar o método de apresentação entre vários métodos disponíveis.

- 1) Splitscreen/ecrã dividido
- 2) Apresentação de conteúdos de imagem em ecrã inteiro

Consulte o conceito de operação para se informar sobre a ocupação dos botões.

Observação



Atualmente, esta função só está disponível para os modos rádio da internet, rádio DAB e Spotify Connect.

9. Estrutura de menus

Este aparelho proporciona diversos métodos de recepção e dispõe de diversas funções adicionais. Todos eles estão reunidos no menu principal do rádio, estando subdivididos em vários submenus.

A vista geral que se segue destina-se a ajudá-lo a localizar rapidamente a função pretendida na estrutura de menus. Os capítulos que se seguem contêm explicações mais detalhadas e mostram a operação correspondente num diagrama explicativo.

MENU PRINCIPAL

DAB

Lista estações
Pesquisa completa
Eliminar inválidas
DRC
Ordem das estações

Rádio Internet

Último ouvido
Lista estações

Podcasts

Último ouvido
Lista estações

FM

Config. de pesquisa
Config. de áudio

Streaming Services

Spotify

External Sources

Bluetooth Streaming
Entrada auxiliar

Comfort

Repouso
Alarmes
Temporizador

CONFIG. SISTEMA

Network & Sound

Rede
Bluetooth RX
Equalizador

Display

Luz de fundo
Color Theme

System

Assist. Config.
Hora/Data
Idioma
Auto-Standby
Atualização do software
Reposição de Fábrica

About

Info
Política de Privacidade



MENU PRINCIPAL

-- OU --

CONFIG.
SISTEMA





-- OU --

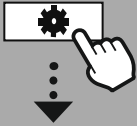

MENU PRINCIPAL

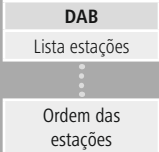

10. Rádio DAB

Este rádio recebe todas as frequências de rádio digital correntes na gama dos 174 MHz aos 240 MHz (banda III, canais 5A a 13F). A pesquisa automática de estações DAB é automaticamente iniciada aquando do primeiro arranque no modo DAB. Assim que esta pesquisa ficar concluída, é apresentada a lista de estações atual.

Se aceder ao menu de definição de DAB correspondente, pode aceder às seguintes definições e funções.

10.1 Lista de estações

A lista de estações apresenta uma lista completa de todas as estações de rádio que foram localizadas na última pesquisa total.

Navegue até à estação a que quer aceder e confirme a seleção feita. O rádio inicia a reprodução da estação correspondente.

10.2 Pesquisa total

Se o local em que o rádio está instalado se alterar, ou se for recebida uma estação nova, volta a ser apresentada a possibilidade de realização de uma pesquisa de estações. Durante esta pesquisa, toda a gama de frequências volta a ser pesquisada e a lista de estações é atualizada.

10.3 Eliminar estações inativas

Selecione **"Eliminar estações inativas"** para remover as estações que já não estão disponíveis da lista de estações.

10.4 DRC - Dynamic Range Control

Algumas estações de rádio na rede DAB suportam um controlo do volume de som que intervém ativamente durante a reprodução. Se o volume de som aumentar repentinamente, o DRC reduz o mesmo de forma autónoma. No caso de um volume de som subitamente mais baixo, o DRC aumenta o mesmo automaticamente. O mesmo acontece quando a reprodução fica subitamente mais baixa. Nesse caso, o rádio volta a aumentar o volume.

DRC alto	Harmonização completa dos diferentes volumes. Uma compressão forte pode reduzir a dinâmica de uma composição musical
DRC baixo	Harmonização parcial dos diferentes volumes. Subtil, sem demasiadas perdas de dinâmica
DRC desligado	nenhuma harmonização

10.5 Sequência das estações

Por predefinição, o rádio organiza as estações por ordem alfabética. Também pode realizar a ordenação de acordo com a intensidade do sinal ou o grupo. Se for selecionada a ordenação de acordo com o grupo, as estações são ordenadas de acordo com o respetivo bloco de frequências em que o grupo específico é emitido. Trata-se, muitas vezes, de blocos de frequências emitidos localmente, regionalmente ou a nível nacional.



-- OU --



MENU PRINCIPAL



Rádio Internet

Último ouvido

Lista estações

Podcasts

Último ouvido

Lista estações



11. Rádio da Internet e Podcasts

Este rádio permite reproduzir estações de rádio e Podcasts de todo o mundo através do rádio da Internet. Quando este modo é acedido pela primeira vez, o rádio apresenta os filtros de pesquisa e de atributos disponíveis. Mais tarde, estes filtros poderão ser acedidos através do menu correspondente do modo ativo.

Ao aceder ao menu de definições do rádio da Internet, pode aceder às seguintes definições e funções.

11.1 País (com base no endereço IP do rádio)

Se seleccionar este filtro, em seguida são-lhe apresentados mais filtros, para refinar ainda mais a sua seleção.

Estações locais	São apresentadas as estações mais próximas do local em que se encontra.
Populares	São apresentadas estações que, no país por si selecionado, são muito populares.
Estilo	São apresentadas estações que, no país por si selecionado, correspondem ao estilo pretendido. Pode definir o estilo pretendido depois de seleccionar a função de filtragem. (Por exemplo: country, jazz, rock, infantil...)
Outros	Dependendo do local onde se encontra, poderão ser-lhe disponibilizados outros filtros, como, por exemplo, por estações de rádio da região.

11.2 Histórico (indisponível ou inexistente aquando da primeira configuração)

O rádio guarda as estações acedidas nesta lista com o histórico; assim, pode voltar a localizar rapidamente as estações a que já acedeu.

11.3 Pesquisa

A função de pesquisa permite-lhe efetuar pesquisas específicas por nome da estação ou palavras-chave individuais.

O teclado tátil do ecrã permite-lhe introduzir o termo de pesquisa e, em seguida, dar início à pesquisa. Para tal, seleccione **"Concluído"** e confirme a seleção feita. O rádio apresenta-lhe então os resultados da pesquisa baseados no termo de pesquisa introduzido.

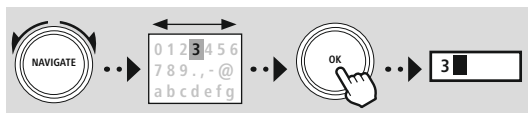
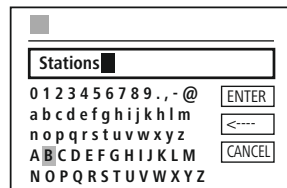

ENTER Iniciar pesquisa
 <---- Eliminar caractere
 CANCEL Interromper pesquisa

11.4 Países

A função de filtragem **"Países"** permite-lhe receber também emissões radiofónicas de outros países. Seleccionada essa função, pode refinar a pesquisa com base num continente e num país desse continente. Dependendo do país selecionado, poderão ser disponibilizados outros filtros, como, por exemplo, estilo, cidades ou popularidade.



11.5 Populares

Se selecionar o filtro de pesquisa “Populares”, é-lhe apresentada uma seleção das estações populares, com base no número de utilizadores de fornecedores de plataformas.

11.6 Descobrir

Esta função disponibiliza-lhe outras possibilidades de filtragem, para refinar a seleção de resultados da pesquisa adequados.

Fonte	Pode definir a pesquisa ao mundo inteiro, ou limitá-la a continentes ou países individuais.
Estilo	A pesquisa pode ser definida de modo a abranger todos os estilos ou a ser limitada uma seleção específica.
Idioma	Defina o idioma em que os resultados da pesquisa se devem fundamentar. Também neste caso pode ativar filtros para a pesquisa ser feita só por determinados idiomas ou com base em todos os idiomas.

Uma vez selecionados os filtros predefinidos, seleccione a opção “Apresentar estações” para ver a lista de resultados. O valor entre parênteses indica quantos resultados foram localizados.

11.7 Adicionar estações e criar/manter listas de favoritos próprias (vai precisar de um Web browser)

Este rádio tem uma lista de estações guardada localmente, com base na qual pode criar listas de estações próprias e à qual pode adicionar estações novas. Para poder utilizar esta possibilidade, precisa de um smartphone, tablet ou computador que esteja ligado à mesma rede e que disponha de um Web browser.

Observação

O rádio tem de estar ligado à rede local ou à Internet e de ter um endereço IP válido.





CONFIG.
SISTEMA



Network & Sound
Rede

Ver configurações



11.8 Aceder à interface de gestão

Para aceder à interface de gestão, tem de saber o endereço IP do rádio na rede local.

Abra a apresentação das definições de rede, que encontra em **Mostrar Definições do Sistema - Rede e Áudio - Definições da Internet - Definições**. Tome nota do endereço IP aí indicado.

Em alternativa, também pode ficar a saber qual é o endereço IP através da vista geral da maior parte dos routers.

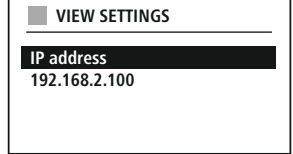

Em seguida, abra o browser da Internet no seu smartphone, tablet ou PC e introduza o endereço IP na linha do endereço do browser. (p. ex. <http://192.168.2.100>)

Se o endereço IP tiver sido introduzido corretamente, a interface de gestão do rádio deve abrir-se.

hama[®]

Language: English ▾

Presets System & Status

Presets

Internet radio mode

Show 10 entries

Preset	Name	Action
1		<input type="button" value="EDIT"/>
2		<input type="button" value="EDIT"/>
3		<input type="button" value="EDIT"/>
4		<input type="button" value="EDIT"/>
5		<input type="button" value="EDIT"/>
6		<input type="button" value="EDIT"/>
7		<input type="button" value="EDIT"/>

No canto superior direito pode ver os idiomas suportados por esta interface. Selecione o idioma no menu pendente.



11.9 Adicionar as suas próprias estações

Se quiser adicionar um Favorito ou editá-lo, clique em "Alterar". As posições de memória da gestão da Web correspondem às do rádio. Alterações no rádio ou na interface Web são mutuamente assumidas.

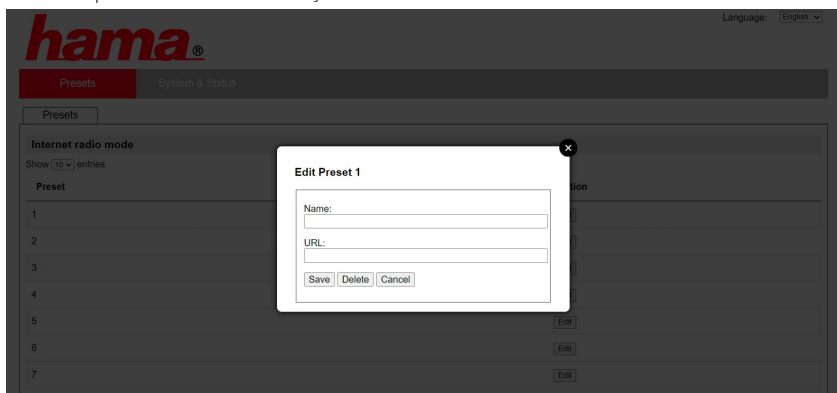

Para editar uma estação ou a adicionar, preencha os campos "Nome" e "URL", e guarde as alterações.

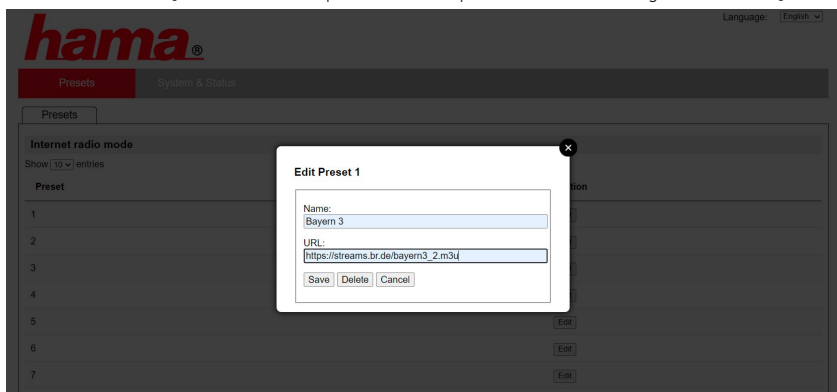

Observação



As posições de memória correspondem às posições de memória do rádio da Internet.



A estação adicionada passa a ser apresentada na lista de favoritos do rádio e na Página de Descrição Geral do portal Web. Para aceder à estação a partir da Página de Descrição Geral, prima **"Reproduzir"**.

hama®

Language: English ▼

Presets

System & Status

Presets

Internet radio mode

Show (10) entries

Preset	Name	Action
1	Bayern 3	<input type="button" value="Play"/> <input type="button" value="Edit"/>
2		<input type="button" value="Edit"/>
3		<input type="button" value="Edit"/>
4		<input type="button" value="Edit"/>
5		<input type="button" value="Edit"/>
6		<input type="button" value="Edit"/>
7		<input type="button" value="Edit"/>

11.10 Eliminar estações

Para eliminar uma estação guardada, prima o botão **"Alterar"** e, em seguida, **"Remover"**.

Observação

Tenha em atenção que só são suportadas estações que transmitem no formato AAC ou MP3.





M



-- OU --

CONFIG.
SISTEMA

NAVIGATE

Streaming Services
Spotify

OK



12. Spotify Connect

Com o Spotify Connect pode aceder a milhões de músicas e transferi-las para o seu rádio!

Quando se estiver a deslocar, transfira a música, sem interrupções, de volta para o seu smartphone ou o seu TabletPC. Guarde as suas Playlists preferidas na lista de favoritos do rádio e inicie a reprodução sem precisar do seu smartphone.

Pré-requisitos:

- Tem de ter a app Spotify instalada no seu dispositivo Android/iOS ou no seu PC/notebook.
- Pode descarregar a app na Google Play Store ou na Apple App Store. O software para o PC pode ser obtido ou na App Store da Microsoft ou diretamente em www.spotify.com
- Após a instalação, inicie a app e inicie sessão com os seus dados de acesso ou registe-se.

Observação

Muitas vezes, quando se regista pela primeira vez, é-lhe oferecido um mês gratuito para experimentar o Spotify Premium.

Vá a www.spotify.com para confirmar a disponibilidade.

Contudo, este não é um pré-requisito obrigatório para este rádio, e também pode usufruir da música guardada no Spotify com uma conta gratuita; mas o acesso gratuito é disponibilizado pelo fornecedor com algumas restrições.

Primeira utilização:

Antes de poder guardar as suas Playlists preferidas no rádio, tem de associar o rádio à sua conta (esta operação só tem de ser feita uma vez) e de guardar a Playlist numa posição de memória dos favoritos.

Depois de serem guardados, também pode aceder às faixas, álbuns e Playlists guardados sem aceder ao seu smartphone. Abra a app/o software correspondente no seu smartphone, tablet ou PC e seleccione o conteúdo que quer transferir para o rádio.



Em seguida, clique no símbolo do Spotify Connect. Seleccione o rádio digital Hama para o qual quer transferir o conteúdo na lista de vista apresentada.

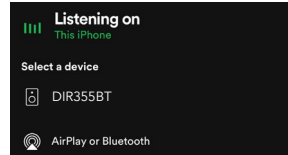
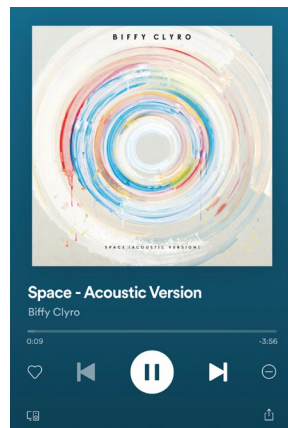

A reprodução atual é transferida para o rádio, onde prossegue. A gestão dos favoritos permite-lhe guardar este conteúdo na memória do rádio e voltar a aceder-lhe diretamente, sem utilizar o smartphone.

Observação

Para mais informações sobre as possibilidades de operação do rádio consulte a vista geral da operação.



-- OU --

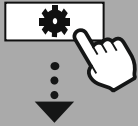

MENU PRINCIPAL



FM



13. Rádio UHF

Este rádio tem um recetor de UHF baseado em software, apto a receber e a reproduzir emissões de rádio analógicas. Este recetor cobre a gama de frequências dos 87.5 MHz aos 108 MHz.

13.1 Pesquisa automática de estações

O rádio pesquisa automaticamente estações que possam ser recebidas e reproduzidas com qualidade suficiente. Assim que é encontrada uma estação, a pesquisa para automaticamente e a reprodução inicia-se. Reinicie a pesquisa para pesquisar a próxima estação disponível.

13.2 Pesquisa manual de estações

- Para ajustar manualmente uma estação, tem primeiro de mudar para o modo de gama de frequências.
- O ajuste é então feito em passos de 0,05 MHz.
- Assim que tiver ajustado a frequência, pode regressar ao ajuste do volume de som do rádio.
- Se o ajuste manual de frequências estiver ativo, a frequência ajustada é realçada no ecrã.

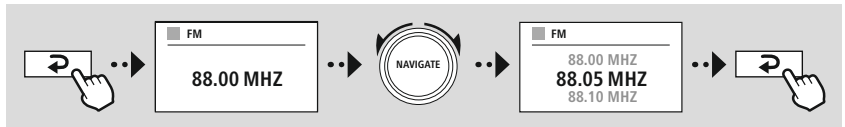

13.3 Definições

Tem várias funções à sua disposição para otimizar a qualidade da reprodução e a fiabilidade da pesquisa.

• Definições de pesquisa

Confirme a seleção com "**SIM**", para só serem reproduzidas estações que possam ser recebidas pelo rádio com qualidade suficiente. Seleccione "**Não**" para também parar em estações que possam ser recebidas com uma qualidade menor.

• Definição de áudio

No caso de sinais de rádio analógicos, o rádio pode tentar calcular automaticamente uma reprodução com qualidade estereofónica e reproduzi-la. Se durante a reprodução forem audíveis problemas de qualidade, seleccione "**SIM**" para que o sinal seja reproduzido sem alterações com qualidade mono. Se seleccionar "**NÃO**" o sinal é automaticamente convertido num sinal estereofónico.

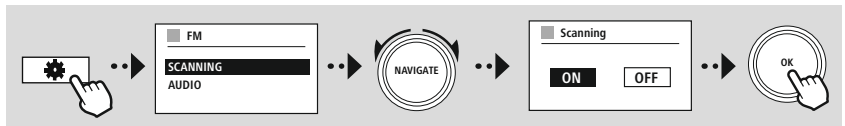



-- OU --

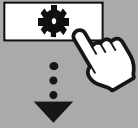

MENU PRINCIPAL



External Sources
Entrada auxiliar



14. AUX-In (reprodução de fontes externas)

Este rádio dispõe de uma tomada jack de ligação de 3,5 mm que lhe permite ligar dispositivos fonte externos ao rádio. Tenha em atenção que a operação é inteiramente comandada através do dispositivo fonte, e que no rádio só pode alterar o volume de som.

Observação



- O rádio deteta se está ligado um dispositivo e se está em curso uma reprodução.
- Esporadicamente pode dar-se o caso de o sinal de entrada ser demasiado fraco e de o rádio assumir erradamente o modo de standby.
- Se isso acontecer, desative o desligamento automático do rádio.
- Tenha em atenção que o rádio não assume automaticamente o modo de standby quando não está em curso nenhuma reprodução.

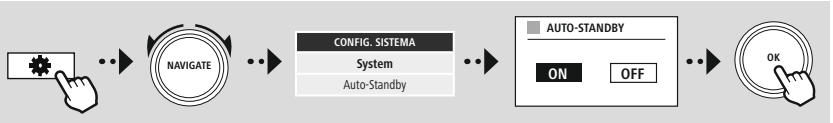

15. Reprodução por Bluetooth® (RX)

Este rádio dispõe de um recetor Bluetooth® que lhe permite transferir conteúdos áudio para o rádio. Para esse efeito, o dispositivo emissor, um smartphone, por exemplo, é ligado ao rádio e os conteúdos áudio são diretamente transferidos para o rádio. Para tal, tem de ativar o modo de reprodução por Bluetooth®.

15.1 Ligar um dispositivo fonte

Para ligar o rádio a um dispositivo fonte, abra o menu de definições Bluetooth® e ative o emparelhamento no ponto do menu "Emparelhar um dispositivo novo".

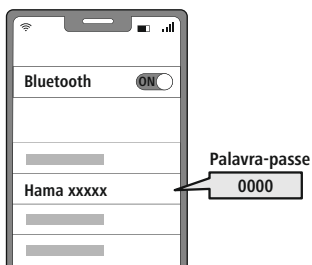
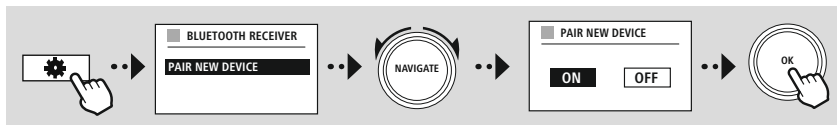

15.2 Reprodução por Bluetooth®

Assim que o seu dispositivo fonte, um smartphone, por exemplo, estiver ligado ao rádio, inicie a reprodução no dispositivo fonte.

O rádio reproduz os conteúdos. O volume de som pode ser diretamente regulado no rádio, mas não se esqueça de que o volume de som também tem de ser ajustado ao dispositivo fonte.

15.3 Outras definições

Para ligar um dispositivo fonte novo ou para desligar a ligação ativa do rádio, tenha em atenção as informações adicionais no Capítulo **18.2 Recetor Bluetooth® (BT RX)**.



-- OU --

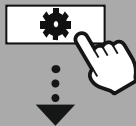

MENU PRINCIPAL



External Sources
Bluetooth Streaming





MENU PRINCIPAL



Comfort



16. Rotinas

Este rádio dispõe de funções de conforto que são disponibilizadas a par da reprodução rádio tradicional.

16.1 Modo de suspensão

A função de suspensão disponibiliza-lhe intervalos de tempo predefinidos, dos quais pode selecionar um. Ao proceder a esta seleção, está a definir um intervalo após o qual o rádio se desliga automaticamente.

Observação



- Quando a função de suspensão está ativa, pode definir outras definições para o ecrã em Definições do ecrã - Iluminação do ecrã.
- Assim, pode reduzir a luminosidade, se quiser.

16.2 Alerta de alarme

O rádio tem dois sinais de despertar individuais que podem ser definidos. O despertador 1 e o despertador 2 são configurados da mesma forma.

Configuração

Comece por selecionar se quer configurar o despertador 1 ou o despertador 2, e, em seguida, especifique os pormenores exatos:

Estado	Defina quando é que o despertador correspondente está ativo.	
	Deslig.	Despertador inativo
	Todos os dias	O despertador é desencadeado uma vez por dia
	Uma única vez	O despertador só é desencadeado uma única vez, à hora definida
	Sábado e domingo	O despertador toca sempre ao sábado e ao domingo
	Segunda a sexta-feira	O despertador toca de segunda a sexta-feira
Hora	Defina a data (se tiver selecionado "Uma única vez") e a hora a que o despertador deve ser desencadeado.	
Fonte	Defina a fonte a ser utilizada para o despertador (recetor rádio ou sinal sonoro).	
Programa	Defina a estação (só para despertar com o recetor rádio) a ser utilizada. Pode optar pela última estação ouvida ou por uma estação memorizada numa posição de memória dos favoritos.	
Volume de som	Defina o volume de som da reprodução da estação selecionada ou do sinal de despertar.	
Guardar	As definições feitas ficam guardadas e o despertador está configurado.	

**Observação**

- Se for selecionada uma estação de rádio que não emita à hora selecionada para o despertador, é automaticamente reproduzido o sinal sonoro.
- Tenha em atenção que se recomenda uma sincronização da hora através da internet ou do rádio, de modo que, caso haja uma falha de corrente, a hora volte a ser sincronizada.

16.3 Temporizador

O temporizador pode ser configurado para de 1 a 99 minutos.

Selecione a duração pretendida para o temporizador e, em seguida, confirme a seleção para iniciar o temporizador. Quando o tempo selecionado para o temporizador se esgota, é emitido um sinal sonoro.

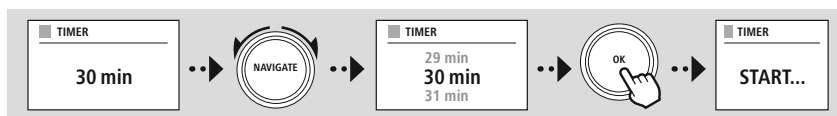



CONFIG.
SISTEMA



17. Definições do sistema - Vista geral

As definições do sistema subdividem-se em quatro categorias principais, que, por sua vez, compreendem outras definições.

NETWORK & SOUND	
Limpar as configurações de rede	Assistente de rede
	Config. WPS
	Ver configurações
	Config. Manual
	Configuração PIN NetRemote
	Perfil de rede
	Limpar as configurações de rede
Bluetooth RX	Manter a rede ligada
	Bluetooth Receiver
	- Pair New Device - Active Device - Saved Devices
Equalizador	

DISPLAY	
Luz de fundo	
Color Theme	

ABOUT	
Info	
Política de Privacidade	

System	
Assist. Config.	
Hora/Data	Definir Hora/Data
	Atual. autom
	Definir formato
	Ajustar o fuso horário
	Hora de Verão
Idioma	
Auto-Standby	
Atualização do software	Config. Verif. Autom.
	Verificar agora
Reposição de Fábrica	

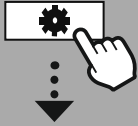

CONFIG.
SISTEMA



Network & Sound
Rede



18. Rede e Áudio

A área Rede e Áudio compreende todas as definições possíveis relacionadas com a conectividade e as definições áudio do rádio. Esta área pode compreender as áreas Ligação à Internet, Recetor Bluetooth® (dependente do produto) e Equalizador.

18.1 Definições de Internet

Este menu contém todas as definições disponíveis para ligar o rádio a uma rede sem fios (WLAN 2.4 GHz ou 5 GHz).

Observação



- Pode definir muitas definições, com todo o conforto, através da app! A app UNDOK gratuita permite-lhe configurar a ligação à rede com o smartphone ou com o tablet.
- Para mais informações, vá a [UNDOK-Guide](#) da Hama.

18.1.1 Assistente de ligação à rede

- O assistente de ligação à rede ajuda-o a ligar o rádio à rede e à Internet.
- Assim que o assistente de ligação à rede se inicia, são pesquisados todos os pontos de ligação disponíveis nas proximidades que podem ser utilizados através das bandas de frequência WiFi disponíveis.
- Terminado o processo de pesquisa, os resultados da pesquisa são apresentados no ecrã, permitindo-lhe selecionar a rede WLAN a utilizar entre as que são apresentadas.
- Em alternativa, volte a iniciar a pesquisa com a função "**Nova pesquisa**" ou ligue o rádio à rede por cabo, caso este tipo de ligação esteja disponível.

18.1.2 Estabelecer a ligação a uma rede WLAN

Consoante a rede WLAN, tem diferentes opções à escolha para estabelecer a ligação à rede.

O rádio suporta redes abertas (nada seguras!), redes WPA/WPA2 protegidas por palavra-passe/Pre-Shared-Key e a configuração por WPS (Wi-Fi Protected Setup). As redes que suportam uma ligação WPS (Wi-Fi Protected Setup) são identificadas na lista com a designação "**WPS**" antes do respetivo nome.

No ecrã apresentado em seguida pode escolher, dependendo da rede, entre a configuração através de "**Premir um botão**" por Push Button Configuration (PBC) e a introdução de um "**PIN**" e "**Ignorar WPS**". Se optar pela ligação a uma rede aberta, ou seja, desprotegida, a ligação é estabelecida imediatamente a seguir à seleção.

Observação



A configuração por WPS por Push Button é explicada no Capítulo Configuração WPS.



18.1.3 Pre-shared-key (PSK)

Se tiver selecionado a opção **"Ignorar WPS"**, é-lhe apresentada a máscara de introdução da Pre-Shared-Key (PSK), ou seja, de introdução da palavra-passe da rede WLAN correspondente. Percorra as letras (maiúsculas/minúsculas), os números e os caracteres especiais para introduzir a sua palavra-passe na máscara de introdução.

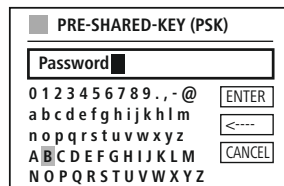
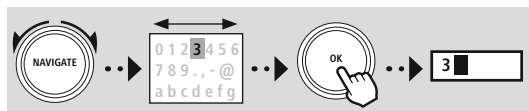

Além disso, também tem as seguintes funções à disposição:

- ENTER** Confirmação da introdução e início do estabelecimento da ligação
- <---** Elimina o último caractere selecionado na máscara de introdução
- CANCEL** Voltar à lista de redes (↺)

Se a introdução tiver sido confirmada, o estabelecimento da ligação prossegue. Se for bem-sucedido, o rádio confirma-o com a apresentação da mensagem **"Ligação estabelecida"** no ecrã.

Observação

- Se o estabelecimento da ligação for malsucedido, o mais provável é ter sido introduzida uma palavra-passe errada.
- Verifique a configuração do seu ponto de acesso (configuração do router, por exemplo).
- Tenha atenção a maiúsculas/minúsculas durante a introdução da chave.

18.1.4 PIN

- Se optar pela configuração com PIN, seleccione o ponto do menu **"PIN"**.
- O rádio gera um código de oito dígitos.
- Abra a interface de configuração do seu ponto de acesso, introduza o código na respetiva máscara de introdução e inicie o estabelecimento da ligação no ponto de acesso e no rádio.
- Ambos os aparelhos estabelecem a ligação.

Observação

Muitas vezes, a máscara de introdução do ponto de acesso está na área **"Wireless/WLAN/WiFi"** - se necessário, consulte o manual de instruções do router ou do repetidor.



18.1.5 Configuração com WPS

- Se seleccionar este ponto do menu ou se quiser estabelecer uma ligação Push Button com o assistente de ligação à rede, depois de seleccionar esta função o ecrã do rádio apresenta a mensagem "**Prima o botão WPS no dispositivo remoto**".
- Dependendo do ponto de acesso utilizado, ou existe um botão físico (WPS), ou o processo de estabelecimento da ligação pode ser iniciado através da interface de configuração.
- Assim que o processo tiver sido iniciado no ponto de acesso, também tem de confirmar o processo no rádio.
- A ligação é estabelecida automaticamente.

Observação

Se necessário, consulte o manual de instruções do router ou do repetidor utilizado.



18.1.6 Mostrar definições

Mostra-lhe a configuração actual do rádio na rede.

18.1.7 Definições manuais

Ligação sem fios - DHCP ativo

Selecione a opção "**Ligação sem fios**" e, em seguida, "**DHCP ativo**". Em seguida, introduza a designação exata da rede (SSID) com o teclado tátil do ecrã.

Selecione em seguida se a rede está protegida (WEP/WPA/WPA2) ou desprotegida (aberta). Se se tratar de uma ligação protegida, volta a ser-lhe apresentada uma máscara de introdução com teclado tátil do ecrã, na qual tem de introduzir o código (PSK) ou a palavra-passe. Se a rede for uma rede aberta, este passo não é necessário.

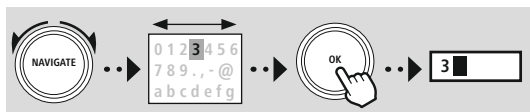

ENTER Confirmação da introdução e início do estabelecimento da ligação

<----- Elimina o último caractere selecionado na máscara de introdução

CANCEL Voltar à lista de redes (↺)

SSID

MyHome

0 1 2 3 4 5 6 7 8 9 . , - @ ENTER

a b c d e f g h i j k l m <----

n o p q r s t u v w x y z CANCEL

A B C D E F G H I J K L M

N O P Q R S T U V W X Y Z

PRE-SHARED-KEY (PSK)

Password

0 1 2 3 4 5 6 7 8 9 . , - @ ENTER

a b c d e f g h i j k l m <----

n o p q r s t u v w x y z CANCEL

A B C D E F G H I J K L M

N O P Q R S T U V W X Y Z

Assim que a introdução for confirmada, o rádio tenta estabelecer a ligação à rede.



Ligação sem fios - DHCP inativo

Selecione a opção "**Ligação sem fios**" e, em seguida, "**DHCP inativo**". Introduza então as informações necessárias sobre a rede, como endereço IP, máscara de sub-rede, endereço do gateway, DNS primário e DNS secundário nos campos de introdução de dados. Depois de os dados da rede terem sido recolhidos, introduza a designação exata da rede (SSID) com o teclado tátil do ecrã.

Selecione em seguida se a rede está protegida (WEP/WPA/WPA2) ou desprotegida (aberta). Se se tratar de uma ligação protegida, volta a ser-lhe apresentada uma máscara de introdução com teclado tátil do ecrã, na qual tem de introduzir o código (PSK) ou a palavra-passe. Se a rede for uma rede aberta, este passo não é necessário.

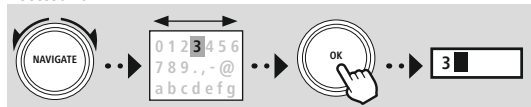

- ENTER** Confirmação da introdução e início do estabelecimento da ligação
- <<----** Elimina o último caractere selecionado na máscara de introdução
- CANCEL** Voltar à lista de redes (↩)

<input type="checkbox"/> IP ADDRESS
IP address 192.168.2.100
Subnet mask 255.255.255.0

<input type="checkbox"/> SSID
MyHome
0 1 2 3 4 5 6 7 8 9 . , - @
a b c d e f g h i j k l m
n o p q r s t u v w x y z
A B C D E F G H I J K L M
N O P Q R S T U V W X Y Z
<input type="button" value="ENTER"/>
<input type="button" value="<<----"/>
<input type="button" value="CANCEL"/>

<input type="checkbox"/> PRE-SHARED-KEY (PSK)
Password
0 1 2 3 4 5 6 7 8 9 . , - @
a b c d e f g h i j k l m
n o p q r s t u v w x y z
A B C D E F G H I J K L M
N O P Q R S T U V W X Y Z
<input type="button" value="ENTER"/>
<input type="button" value="<<----"/>
<input type="button" value="CANCEL"/>

Assim que a introdução for confirmada, o rádio tenta estabelecer a ligação à rede.

NetRemote PIN-Setup

Para evitar que outros utilizadores possam aceder à configuração do seu rádio, pode introduzir um PIN da rede através da máscara de introdução. Primeiro, apague o PIN padrão "**1234**" da máscara de introdução e, em seguida, introduza um PIN novo de quatro dígitos.

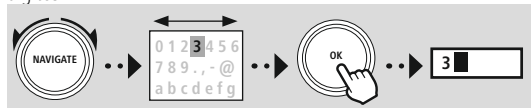

- ENTER** Confirmação da introdução e início do estabelecimento da ligação
- <<----** Elimina o último caractere selecionado na máscara de introdução
- CANCEL** Voltar à lista de redes (↩)

<input type="checkbox"/> NETREMOTE PIN
9876
0 1 2 3 4 5 6 7 8 9 . , - @
a b c d e f g h i j k l m
n o p q r s t u v w x y z
A B C D E F G H I J K L M
N O P Q R S T U V W X Y Z
<input type="button" value="Concluído"/>
<input type="button" value="<<----"/>
<input type="button" value="Voltar"/>



Perfil da rede

O rádio memoriza automaticamente todas as ligações de rede já estabelecidas com sucesso (perfis). Deste modo, o rádio pode, numa nova tentativa de ligação, por exemplo, após desativação da alimentação elétrica, aceder a uma destas ligações de rede sem a necessidade de introduzir novamente os dados de acesso.

Para remover perfis individuais da rede, selecione o perfil da rede correspondente, confirme a seleção e, em seguida, responda com "**SIM**" à pergunta que lhe é feita.

Observação



Um perfil ativo/utilizado no momento não pode ser eliminado.

Eliminar definições da Internet

Após a confirmação, todas as configurações guardadas até então são eliminadas.

Manter a ligação à Internet

- Esta definição é uma função de poupança de energia do rádio.
- Com a função desativada (NÃO#), o módulo de rede é desligado quando o rádio não utiliza ativamente qualquer ligação de rede (por ex., no modo de espera/receção DAB).
- Deste modo, após a desativação, não é possível aceder ao rádio através de um PC, smartphone ou tablet.
- Se utilizar streaming ou o comando através da aplicação, tem de ativar este item de menu (SIM #). Por predefinição, esta função está desativada.



18.2 Recetor Bluetooth® (BT RX)

Este rádio dispõe de uma funcionalidade Bluetooth® integrada que torna possível o streaming (do smartphone, por exemplo) para o rádio.

18.2.1 Recetor Bluetooth®

Pode ligar os seus dispositivos ao rádio por Bluetooth®, utilizando o rádio como dispositivo de reprodução. O controlo da reprodução efetua-se diretamente através do dispositivo. O volume pode ser regulado no próprio rádio.

Emparelhar um dispositivo novo

O modo do rádio é alterado para reprodução por Bluetooth e o rádio assume logo o modo de "emparelhamento" (Pairing). Isto significa que o rádio fica visível para outros dispositivos e que pode estabelecer a ligação através do seu smartphone/tablet ou de outro dispositivo fonte. O ecrã do rádio apresenta-lhe as designações sob as quais pode localizar o rádio. Estabelecida a ligação com êxito, pode iniciar a reprodução através do dispositivo fonte.

Ligação ativa

Dispositivo ligado

Mostra-lhe informações acerca do dispositivo fonte que está emparelhado nesse momento.

Informações sobre o Bluetooth®

Mostra-lhe informações sobre o módulo Bluetooth® do rádio (módulo recetor).

Desligar

Desliga a ligação ao dispositivo fonte ligado.

Dispositivos guardados

Dispositivos guardados

Mostra uma lista com os últimos oito dispositivos fonte ligados. Através da seleção e da confirmação de uma introdução, a ligação pode voltar a ser estabelecida ou desligada. Se for desligado um dispositivo neste menu, também é removido da lista de dispositivos guardados.

Eliminar a lista de dispositivos

Todos os dispositivos guardados são eliminados da lista.

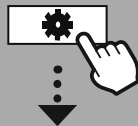

CONFIG.
SISTEMA

NAVIGATE

Network & Sound

Bluetooth RX

Bluetooth Receiver

OK



CONFIG.
SISTEMA



Network & Sound
Equalizador



18.3 Equalizador

Com o equalizador, pode adaptar o padrão de som do rádio aos seus desejos, através da definição da intensidade de graves e dos agudos.

Para tal, pode fazer a sua seleção a partir de perfis pré-configurados – adaptados a diferentes géneros – ou criar um perfil individual.

As minhas definições EQ

Se quiser ajustar a definição da tonalidade a seu gosto, abra este ponto do menu e, em seguida, seleccione se quer definir os graves ou os agudos. Depois de concluir as definições, regresse ao menu anterior e seleccione o perfil "**Minhas definições EQ**" que contém as suas definições.

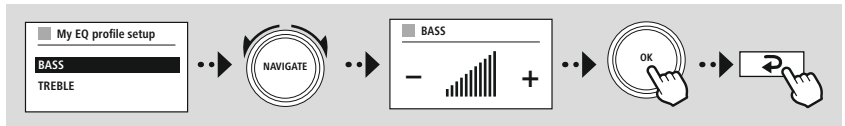

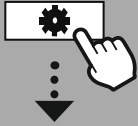

CONFIG.
SISTEMA



Display



19. Definições do ecrã

19.1 Iluminação do ecrã

19.1.1 Modo de operação

O ajuste da iluminação do ecrã diz respeito à operação normal do rádio com o sensor crepuscular/o Auto-Dimmer desativados. Pode selecionar entre "**Alta**", correspondente à intensidade maior, "**Média**", que corresponde a uma redução da iluminação para cerca de 60 %, e "**Baixa**", que corresponde a uma intensidade muito baixa.

19.1.2 Modo de standby

Esta definição diz respeito ao modo de espera do rádio, ou seja, quando o rádio foi colocado em standby. A função "**Tempo limite (s)**" diz respeito ao intervalo entre o desligamento do rádio e o ajuste da intensidade da iluminação. Se a função "Tempo limite" estiver desativada, a intensidade da iluminação do ecrã é imediatamente ajustada quando o rádio é colocado no modo de standby.

No ponto do menu "**Iluminação do ecrã**" pode voltar a selecionar entre "**Alta**", "**Média**", "**Baixa**" e, ainda, "**Desligada**", sendo que esta última opção desativa completamente a iluminação do ecrã.

19.1.3 Modo de suspensão

Se, através da função "Rotinas" tiver sido ativada uma função de suspensão, este ponto do menu permite-lhe ajustar a intensidade da iluminação a ser utilizada durante o modo de suspensão. Decorrido o modo de suspensão, o rádio assume o modo de standby e utiliza a intensidade selecionada para esse modo. Podem ser selecionados os ajustes "**Alta**", "**Média**", "**Baixa**" e, ainda, "**Desligada**".

19.2 Esquema de cores

Este rádio dispõe de várias reproduções de cores predefinidas, que se distinguem pelas cores do texto e do fundo. Selecione aqui o seu esquema de cores favorito.

Observação

Por predefinição, o rádio é fornecido com o esquema de cores 1 selecionado.



20. Sistema

As definições gerais do rádio estão reunidas no ponto sistema.

20.1 Assistente de configuração

Para uma primeira colocação em funcionamento simples e rápida (acerto da data e da hora, configuração da ligação à Internet, etc.), recomendamos a execução do assistente de configuração.

Como é óbvio, as definições do assistente de configuração também podem ser definidas individualmente, ou podem ser ajustadas. O assistente contém as definições: **"Formato da hora"**, **"Sincronização da hora"**, **"Fuso horário"**, **"Hora de verão/inverno"** e a manutenção da ligação à rede.

Observação

Se o assistente de configuração for utilizado da primeira vez que o rádio for utilizado, ou se for reiniciado sem uma ligação à rede configurada, o assistente é completado com o **"Assistente de ligação à rede"** e com a seleção do idioma do sistema.

20.2 Acerto da data/hora

20.2.1 Acerto da data/hora

Se quiser acertar manualmente a data e a hora, pode fazê-lo na máscara do ecrã e confirmar umas a seguir às outras as introduções feitas para "Dia", "Mês", "Ano", "Horas" e "Minutos".



Observação

Se o assistente de configuração for utilizado da primeira vez que o rádio for utilizado, ou se for reiniciado sem uma ligação à rede configurada, o assistente é completado com o **"Assistente de ligação à rede"** e com a seleção do idioma do sistema.

20.2.2 Sincronização da hora

Se seleccionar esta opção, a data e a hora são sincronizadas automaticamente através da fonte de rádio. Pode utilizar um recetor rádio que esteja disponível como fonte. Se preferir que não haja uma harmonização automática, seleccione **"não atualizar"**.

Observação

Caso haja uma falha de energia, o rádio pergunta a hora atual à fonte selecionada, e assume-a.

Observação

Se tiver sido seleccionada a sincronização da hora através do sinal do rádio, o acerto do fuso horário e o acerto manual da hora de verão/inverno são desativados e deixam de ser apresentados.



20.2.3 Exibição da hora

Pode selecionar entre dois formatos para a exibição da hora, de 24 horas ou de 12 horas (am/pm), e pode alterar esta definição sempre que quiser.

20.2.4 Definir o fuso horário

Pode selecionar livremente o fuso horário entre os fusos horários disponíveis da Hora Mundial Coordenada (UTC) e utilizar fusos horários de -12 a +14 horas. Para fusos horários relevantes, atrás da definição do fuso horário é apresentada uma lista de metrópoles e de cidades.

20.2.5 Hora de verão/inverno

Se tiver selecionado a sincronização através da Internet, ou se quiser harmonizar a hora acertada manualmente devido a uma mudança de hora, esta função permite-lhe ativar a função "Hora de verão (SIM)" ou "Hora de inverno (NÃO)".

20.3 Idioma

Este menu permite-lhe alterar o idioma do sistema do rádio.

20.4 Auto-standby

Por norma, decorridos 15 minutos sem qualquer reprodução, o rádio assume o modo de standby para poupar energia. Excepcionalmente, podem ocorrer problemas com a reprodução através de uma tomada jack de ligação por o sinal ser demasiado fraco e o rádio assumir, erradamente, que não está a ter lugar nenhuma reprodução. Para resolver este problema, pode desativar o standby automático, para o que só tem de responder à pergunta com "**NÃO**".

20.5 Atualização do software

São constantemente desenvolvidas melhorias e novas funcionalidades para o software dos nossos rádios, para resolver possíveis falhas, alargar o alcance funcional, etc. Recomendamos-lhe que instale sempre as atualizações disponibilizadas no seu rádio.

- Se selecionar Atualizações automáticas (SIM), o rádio verifica regularmente e de forma automática se existem novas atualizações de software disponíveis. (Recomendação)
 - Selecione Atualizar para procurar manualmente atualizações de software.
-

20.6 Definições de fábrica

Esta função permite-lhe repor as definições de fábrica do software do seu rádio. Responda à pergunta com "**SIM**", para iniciar o processo.

Observação

Eventuais problemas e anomalias poderão ser resolvidos através da reposição das definições de fábrica.

No entanto, todas as definições efetuadas, como equalizador, favoritos e os perfis de rede, são eliminadas de forma definitiva.





CONFIG.
SISTEMA



About



21. Acerca - Informações sobre o sistema

Este menu dá-lhe mais informações sobre o seu rádio digital e a correspondente política de privacidade, informações essas prestadas pelo fornecedor de serviços Web.

21.1 Informação

Um resumo sobre o software e o hardware do rádio. Pode obter estas informações da versão atual do software do seu aparelho, caso lhe seja recomendado que contacte o serviço de assistência técnica da Hama.

21.2 Política de privacidade

A política de privacidade é disponibilizada pelo prestador de serviços e de aplicações baseadas na Web. A cooperação pode ser alterada no âmbito de otimizações e de ajustes, podendo, eventualmente, ser integrado um outro prestador de serviços.

**22. Dados técnicos**

Dados técnicos	
Ecrã	2.4" (6.1cm) Color TFT 320 x 240 px
Altifalantes	3" 5 W (RMS)
Alimentação de energia	CC 12,0 V/1,0 A, máx 12,0 W
Idiomas suportados	Inglês, alemão, dinamarquês, holandês, finlandês, francês, italiano, norueguês, polaco, português, espanhol, sueco, turco, checo, eslovaco
Conteúdo da embalagem	Hama DIR355BT, Power Supply, Cabinet Mount Clip, Cabinet Mount Screw, Quick Start Manual

Conectividade	
WiFi	2.4 GHz (b/g/n)/5 GHz (a/n)
Bluetooth	Receiver (RX): 4.2, Class 1, A2DP, AVRCP

Ligações áudio	
Entradas	AUX In 3,5 mm
Saídas	Headphone 3,5 mm

Fontes	Favoritos	
DAB/DAB+ (174,928 - 239,2 MHz)	✓	30
FM (87.5 - 108 MHz)	✓	30
Rádio da Internet	✓	30
Spotify Connect	✓	10

hama

Hama GmbH & Co KG
86652 Monheim/Germany
www.hama.com

Service & Support

 www.hama.com

 +49 9091 502-0

D

GB

**The Spotify software is subject to third party licenses found here:
www.spotify.com/connect/third-party-licenses**

The Bluetooth® word mark and logos are registered trademarks owned by Bluetooth SIG, Inc. and any use of such marks by Hama GmbH & Co KG is under license. Other trademarks and trade names are those of their respective owners.

All listed brands are trademarks of the corresponding companies. Errors and omissions excepted, and subject to technical changes. Our general terms of delivery and payment are applied.